



# КОСИЛКИ БАРАБАННЫЕ И ДИСКОВЫЕ

ЗАДНЕНАВЕСНЫЕ, ФРОНТАЛЬНЫЕ,  
ПОЛУПРИЦЕПНЫЕ, ДВУХСТОРОННИЕ,  
КОМПЛЕКСЫ







# 35 лет опыта ...

**Необходимость заготовки высококачественных кормов является одним из главных факторов для успешного производства молока и мяса в современных условиях.**

Высокие требования к оборудованию профессионального уровня, удовлетворяющего растущим потребностям, бросает все новые вызовы современным конструкторским решениям.

Чтобы удовлетворить эти потребности компания SaMASZ предлагает высокотехнологические решения, основанные на 35-летнем опыте разработок и производстве кормозаготовительной техники.

Из года в год шлифуется и дорабатывается конструкция косилок SaMASZ для того, чтобы предложить Вам надежную и производительную косилку. Нам доверяют уже многие. Машины SaMASZ создаются со страстью и мыслью о Клиенте!





## СОДЕРЖАНИЕ

## СТРАНИЦЫ

Косилки 2-х барабанные задненавесные Z010	4
Косилки 4-х барабанные фронтальные K4BF	6
Режущий брус LiteCUT	8
Косилки дисковые задненавесные: SAMBA	9
Режущий брус PerfectCUT	10 - 11
Косилки дисковые задненавесные KDT	12
Дисковые косилки серии KDTC	14
Дисковые задненавесные косилки KT	16
Дисковые задненавесные косилки XT	20
Косилки дисковые задненавесные прицепные KDC	22
Дисковые фронтальные косилки: KDF, TORO	24 - 25
Комбинации косилок MegaCUT, GigaCUT	26 - 35





## Косилки 2-х барабанные навесные Z 010, Z 010/1, Z 010/2

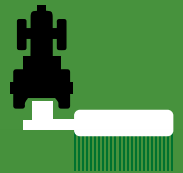

Ротационные косилки с шириной захвата от 1,65 м до 2,10 м характеризуются прочной надежной конструкцией и высоким качеством изготовления.

Прочный, устойчивый к скручиванию привод, является центральным пунктом всех наших косилок. Специальные рабочие барабаны укладывают собранный материал в ровный и однородный валок



Z 010



Z 010/1H

Применение гидравлического подъемника (опция) обеспечивает удобную транспортировку косилки сзади или сбоку трактора.

### Преимущества:

- Исключительное инженерное решение: косит как полеглые травы, так и очень высокие (осоку/тростник);
- Заводская предустановленная высота кошения 5,8 см. Регулируется дистанционными кольцами;
- Имеет сертификат DLG Signum Test;
- Надежная конструкция;
- Холостой ход однонаправленный:
  - на шарнирно-телескопическом вале (Z 010/2)
  - на ременном шкиве (Z 010, Z 010/1);
- Механический предохранитель;
- Дополнительные ножи и ключ для монтажа;
- Идеально копирует рельеф и гарантирует равномерную высоту кошения
- Пружина предохранителя с регулируемым отклонением;
- Быстрая и простая замена режущих ножей;
- Вал BOM с держателем в стандарте;
- Тихая и стабильная работа;
- Обороты BOM 540 обр./мин;
- Регулируемые нижние шкворни;
- Прочная металлическая защита с брезентом;
- Гидравлическая система складывания в опции.



## Экономика и точность кошения

### Z 010/2

Защиты



### ВЕРТИКАЛЬНЫЙ РАЗРЕЗ РАБОЧЕГО ДИСКА

#### ШЕСТЕРНИ

- ТИХАЯ И СТАБИЛЬНАЯ РАБОТА ШЕСТЕРНИ

#### ВАЛ ВЕРТИКАЛЬНЫЙ

- ТОЧЕНый, ИЗГОТОВЛЕНный ИЗ СТАЛИ С ПОВЫШЕННОЙ ПРОЧНОСТЬЮ
- НА ВАЛУ БАРАБАНА УСТАНОВЛЕНы 5 ПОДШИПНИКОВЫХ УЗЛОВ - ВЫСОКАЯ СТАБИЛЬНОСТЬ ВО ВРЕМЯ РАБОТЫ В НАИБОЛЕЕ СЛОЖНЫХ УСЛОВИЯ

#### ДЕРЖАТЕЛИ НОЖЕЙ И НОЖИ

- ПРЯМЫЕ НОЖИ:
  - Z 064 I Z 064/3 - 96 мм,
  - ОСТАЛЬНЫЕ МОДЕЛИ 102
- ИЗГОТОВЛЕННЫЕ ИЗ ЗАКАЛЕННОЙ СТАЛИ
- БЫСТРАЯ ЗАМЕНА НОЖЕЙ
- ВОЗМОЖНОСТЬ ЗАМЕНЫ ДЕРЖАТЕЛЕЙ НОЖА

#### СКОЛЬЗЯЩИЕ ТАРЕЛКИ

- КРЕПКАЯ КОНСТРУКЦИЯ, ТОЛЩИНА 5 мм
- ИЗГОТОВЛЕНы ИЗ ВЫСОКОКАЧЕСТВЕННОЙ СТАЛИ С ВЫСОКОЙ ИЗНОСОСТОЙКОСТЬЮ

#### РЕГУЛИРОВКА ВЫСОТЫ КОШЕНИЯ

- ПРИ ПОМОЩИ КОЛЬЦА НА ОПОРНОЙ ТАРЕЛКЕ

#### ДВА ДВУХРЯДНЫХ ПОДШИПНИКА

- ПРОЧНАЯ КОНСТРУКЦИЯ
- ВЫСОКАЯ НАДЕЖНОСТЬ

Тип	Ширина захвата [м]	Ширина покоса [м]	Производительность [га/ч]	Количество ножей [шт]	Мощность трактора [Л.С.]	Обороты ВОМ [обр./мин]	Габариты длина/ширина/высота [см]	Масса [кг]
Z 010	1,65	0,70	~ 1,50	6	От 40	540	331 / 152 / 116	400
Z 010/1	1,85	0,80	~ 2,00		От 60		372 / 162 / 102	455
Z 010/2	2,10	0,90	~ 2,50		От 70		410 / 175 / 106	555





## Косилки 4-х барабанные фронтальные K4BF 265, K4BF 300

Фронтальные косилки характеризуются превосходным копированием рельефа, благодаря применению системы навески с системой разгрузочных пружин. Транспортировка косилки происходит с поднятыми

боковыми защитами. Это значительно уменьшает транспортную ширину и гарантирует беспрепятственный проезд даже по узким проселочным дорогам.



**K4BF 265**

### Преимущества:

- Высокая производительность даже в тяжелых условиях
- Складные боковые защиты для уменьшения транспортной ширины
- Заводская установленная высота кошения 5,8см регулируемая дистанционными кольцами (шаг 8 мм)
- Хорошее копирование рельефа поля
- Идеально сочетается с навесными барабанными косилками
- Ограничительные цепи с резиновыми упорами
- Набор гидравлических гидроцилиндров в стандарте
- Двойные разгрузочные пружины
- Зацепной треугольник Кат. II в оснащении
- Верхние защиты соответствуют требованиям европейских стандартов (PN-EN ISO 4254-12)
- Вал ВОМ с неревверсивной фрикционной муфтой в стандарте
- Четыре диска для укладки валка
- Быстрая и простая замена режущих ножей
- Прочная и надежная конструкция
- Тихая и стабильная работа.

Тип	Ширина захвата [м]	Ширина покоса [м]	Производительность [га/ч]	Количество ножей [шт]	Мощность трактора [Л.С.]	Обороты ВОМ [обр./мин]	Габариты длина/ширина/высота [см]	Масса [кг]
<b>K4BF 265</b>	2,65	1,20 - 1,60	~ 3,00	12	От 80	1000	326 / 138 / 122	780
<b>K4BF 300</b>	3,00	1,40 - 1,80	~ 3,50	18	От 90		369 / 144 / 122	860



 **SaMASZ**<sup>®</sup>  **JET**



# ТОЧНАЯ РЕЗКА

ЛЕГКИЙ брус

# LiteCUT

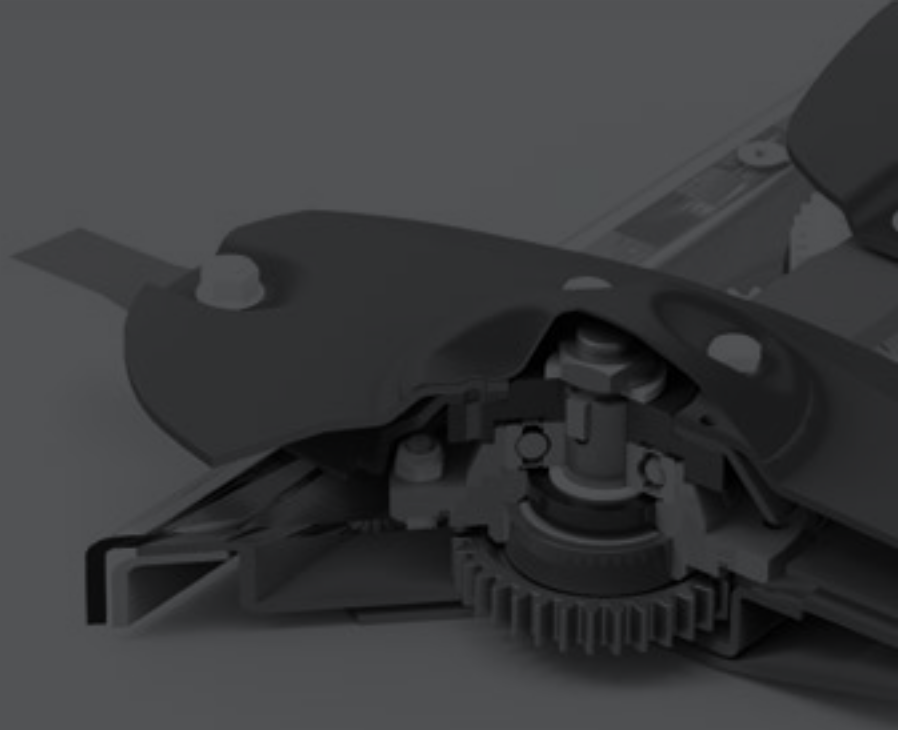

## КОНСТРУКЦИЯ БРУСА

- ЛЕГКАЯ, ПРОЧНАЯ, РАЗБОРНАЯ
- ТОЛЩИНА СТЕНКИ 5 ММ



## ЗАКАЛЕННАЯ ЛЫЖА РЕДУКТОРА

- ЗАЩИТА ПРИВОДНОГО РЕДУКТОРА



## ЛЫЖИ СКОЛЬЖЕНИЯ

- ЗАКАЛЕННЫЙ,
- ВЫСОКАЯ ИЗНОСОСТОЙКОСТЬ,
- ЛЕГКАЯ ЗАМЕНА

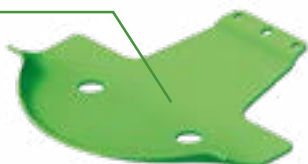

## ЦЕНТРАЛЬНЫЙ ДЕРЖАТЕЛЬ НОЖЕЙ

- УЛУЧШЕННАЯ ФОРМА ДЕРЖАТЕЛЯ ОБЕСПЕЧИВАЕТ ТОЧНУЮ ОЧИСТКУ БРУСА
- ОБОРОТ НОЖА: 360
- ЛЕГКАЯ И БЫСТРАЯ ЗАМЕНА НОЖЕЙ



## МОДУЛЬ ДИСКА С СИСТЕМОЙ **safe GEAR**

- ДОПОЛНИТЕЛЬНАЯ ЗАЩИТА ЗУБЧАТЫХ ШЕСТЕРЕН В БРУСЕ,
- ОЧЕНЬ КРЕПКИЕ, С ДВОЙНОЙ ЗАЩИТОЙ ПОДШИПНИКИ,
- БЫСТРАЯ И ЛЕГКАЯ ЗАМЕНА ШПОНОК В ПОЛЕВЫХ УСЛОВИЯХ,
- ВОЗМОЖНОСТЬ МНОГОКРАТНОГО ПРИМЕНЕНИЯ ПОСЛЕ ЗАМЕНЫ ШПОНКИ



360°

## СИСТЕМА **safe GEAR**

ЗАЩИТА ОТ КАМНЕЙ В ВИДЕ СРЕЗАЕМОЙ ШПОНКИ В СТАНДАРТЕ



## ЗАКАЛЕННЫЕ РЕЖУЩИЕ НОЖИ (ДЛИНОЙ 105 ММ)

- ВЫСОКОЕ КАЧЕСТВО ИЗГОТОВЛЕНИЯ
- БЫСТРАЯ ЗАМЕНА ПРИ ПОМОЩИ СПЕЦИАЛЬНОГО КЛЮЧА







# Косилки дисковые с брусом LiteCUT

**Samba 160, Samba 200, Samba 240,  
Samba 280, Samba 320**

**LiteCUT**

Задненавесные дисковые косилки легкого класса - Samba с рабочей шириной 1,60 м, 2,00 м, 2,40 м и, 2,80 м, 3,20 м предназначены для работы на небольших хозяйствах. Они хорошо работают в горных и влажных районах, где вес машины и трактора имеет большое значение. Из-за своей не большой массы косилка предназначена именно для небольших тракторов. не большая потребность в

мощности - для косилки шириной 2 м достаточный трактор мощностью 30 л.с. Использование инновационной системы гидропневматической разгрузки позволяет установить оптимальное давление режущего аппарата на рельеф. Кроме того, конструкция закаленного держателя значительно влияет на очистку бруса

## Преимущества косилок Samba:

- Легкая конструкция косилки
- Снижение потребляемой мощности по сравнению с альтернативной барабанной косилкой,
- Конструкция, основанная на новом режущем бруске LiteCUT,
- Складные защиты (задние и передние) в значительной степени облегчают замену режущих ножей,
- В опциональном оборудовании - вращающиеся резиновые валкообразователи
- Перевод косилки в транспортное положение при помощи гидравлического привода

Косилки оснащены новейшим, произведенным компанией SaMASZ – легким брусом LiteCUT с системой быстрой замены ножей. Кроме того, на косилке монтируются закаленные лыжи, центральный держатель а также усиленные



втулки. Дополнительно, конструкция закаленного держателя значительно влияет на очистку бруса от загрязнений.

**НОВИНКА!**

	SAMBA 160	SAMBA 200	SAMBA 240	SAMBA 280	SAMBA 320
<b>Ширина захвата [м]</b>	1,60	2,00	2,40	2,80	3,20
<b>Ширина / Транспортная высота [м]</b>	1,70 / 2,15	1,70 / 2,50	1,70 / 2,90	1,70 / 3,30	1,50 - 2,20
<b>Ширина валка [м]</b>	0,80 - 1,10	1,10 - 1,40	1,10 - 1,80	1,50 - 2,20	1,70 - 3,70
<b>Требуемое количество гидравлических соединений</b>	1 x одностороннего действия				
<b>Производительность [га/ч]</b>	~ 1,50	~ 2,00	~ 2,50	~ 3,00	~ 3,00
<b>Кол-во дисков [шт.] / Кол-во ножей [шт.]</b>	4 / 8	5 / 10	6 / 12	7 / 14	7 / 14
<b>Обороты Вом [обр./мин]</b>	540				
<b>Кат. навески</b>	I / II		II		
<b>Мощность трактора [л.с.]</b>	От 20	От 30	От 45	От 60	От 60
<b>Масса [кг]</b>	410	445	490	505	505
<b>Шарнирно-телескопический вал</b>	трактор - косилка: с односторонней муфтой				



# ЛЕГКИЙ БРУС

ЛЕГКИЙ брус

## PerfectCUT

ПРИМЕНЯЕМЫЙ В КОСИЛКАХ:

KDT, KDTC, KT, XT, KDC, TORO, KDF, KDD, KDD-R, MEGACUT, GIGACUT

Благодаря опыту на рынках Польши и Западной Европы, был разработан режущий брус PerfectCUT. Точные срезы, высокая износостойкость используемых материалов, защита от повреждений, быстрая и простая замена модуля - вот основные преимущества бруса PerfectCUT.



### СМЕННАЯ ВСТАВКА МЕЖДУ ПОЛОЗЬЯМИ

- ДОПОЛНИТЕЛЬНАЯ ЗАЩИТА БРУСА



### ЗАКАЛЕННЫЕ ДЕРЖАТЕЛИ НОЖЕЙ

- ВЫСОКАЯ ИЗНОСОСТОЙКОСТЬ,
- ЛЕГКАЯ ЗАМЕНА

### ЛЫЖА / ДВОЙНАЯ ЛЫЖА ВЫСОКОГО КОШЕНИЯ

- ОБЕСПЕЧИВАЕТ ПОВЫШЕНИЕ ВЫСОТЫ КОШЕНИЯ ДО 9СМ/ 12 СМ
- ЗАКАЛЕННАЯ, ИЗГОТОВЛЕННАЯ ИЗ ВЫСОКОКАЧЕСТВЕННОЙ СТАЛИ,
- ЛЕГКАЯ ЗАМЕНА
- КРЕПЛЕННЫЕ К СКОЛЬЗЯЩИМ ПОЛОЗЬЯМ
- ИСПОЛЬЗУЕТСЯ ВМЕСТО СТАНДАРТНОЙ НАКЛАДКИ.



### ЗАКАЛЕННАЯ СТАНДАРТНАЯ НАКЛАДКА

- НОВАЯ КОНСТРУКЦИЯ УКРЕПЛЯЕТ НАКЛАДКУ
- ЗАЩИТА ЛЫЖ ОТ ИСТИРАНИЯ
- ВОЗМОЖНОСТЬ ЗАМЕНЫ ЛЫЖАМИ ВЫСОКОГО КОШЕНИЯ/ДВОЙНЫМИ ЛЫЖАМИ ВЫСОКОГО КОШЕНИЯ
- БЫСТРАЯ И ПРОСТАЯ ЗАМЕНА



### МОДЕРНИЗИРОВАННЫЕ, ЗАКАЛЕННЫЕ СКОЛЬЗЯЩИЕ ПОЛОЗЬЯ

- МЕНЬШЕЕ СОПРОТИВЛЕНИЕ ПРИ РАБОТЕ,
- **КОРПУС БРУСА - НЕТ КОНТАКТА С ЗЕМЛЕЙ**
- БОЛЕЕ ЧИСТЫЙ КОРМ БЛАГОДАРЯ АЭРОДИНАМИЧЕСКОЙ ФОРМЕ СКОЛЬЗЯЩИХ ЭЛЕМЕНТОВ,
- ЗАЩИЩАЮТ БРУС СНИЗУ

### Бесступенчатая регулировка высоты кошения (от 3 см до 7 см)

стандарно установленная высота кошения от 4,5 см до 7 см (от 5° до 0°) обеспечивает аккуратную адаптацию косилки к условиям работы (опционально — Накладки высокого кошения и двойные Накладки высокого кошения обеспечивают высоту кошения до 9/12 см)

$\alpha 0^\circ - h 6,8 \text{ см}$

$\alpha 3^\circ - h 5,3 \text{ см}$

$\alpha 5^\circ - h 4,4 \text{ см}$





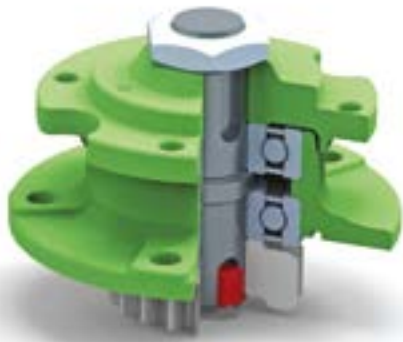

### МОДУЛЬ ДИСКА С СИСТЕМОЙ **safeGEAR**

- ДОПОЛНИТЕЛЬНАЯ ЗАЩИТА ЗУБЧАТЫХ ШЕСТЕРЕН БРУСЕ,
- ОЧЕНЬ КРЕПКИЕ, С ДВОЙНОЙ ЗАЩИТОЙ ПОДШИПНИКИ,
- БЫСТРАЯ И ЛЕГКАЯ ЗАМЕНА ШПОНОК В ПОЛЕВЫХ УСЛОВИЯХ,
- ВОЗМОЖНОСТЬ МНОГОКРАТНОГО ПРИМЕНЕНИЯ ПОСЛЕ ЗАМЕНЫ ШПОНКИ

#### КОНСТРУКЦИЯ

- ПОЛНОСТЬЮ СВАРНОЙ И ГЕРМЕТИЧНЫЙ,
- ТОЛЩ. СТЕНКИ 6 ММ

#### ЗАКАЛЕННЫЕ ДИСКИ

- ФОРМА ДИСКА ОБЕСПЕЧИВАЕТ ПРЕВОСХОДНУЮ ПОДАЮЩУЮ СПОСОБНОСТЬ И СНИЖАЕТ СОПРОТИВЛЕНИЯ ВО ВРЕМЯ РАБОТЫ,
- АЭРОДИНАМИЧЕСКАЯ ФОРМА ДИСКА СНИЖАЕТ СОПРОТИВЛЕНИЯ ВО ВРЕМЯ РАБОТЫ,
- ВЫСОКАЯ ИЗНОСОСТОЙКОСТЬ,
- ЛЕГКИЙ МОНТАЖ

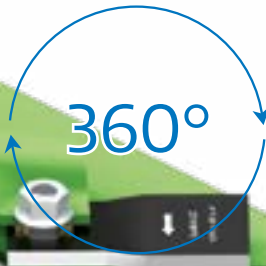

#### СИСТЕМА **safeGEAR** ЗАЩИТА ОТ КАМНЕЙ СО СРЕЗАЕМОЙ ШПОНКОЙ - СТАНДАРТ



#### ЗУБЧАТАЯ ШЕСТЕРНЯ ТОЛЩИНОЙ 25 ММ

- ЗАЩИЩЕННЫЕ СИСТЕМОЙ **safeGEAR**
- ОБЕСПЕЧИВАЮТ ТОЧНУЮ ПЕРЕДАЧУ МОЩНОСТИ
- СТОЙКИЕ К ИЗНОСУ И ПОВРЕЖДЕНИЯМ ИДЕАЛЬНО ПОДОБРАННЫЕ, ПОСТОЯННОЕ ЗАЦЕПЛЕНИЕ 4-Х ЗУБЬЕВ
- ОЧЕНЬ ТИХАЯ РАБОТА
- ДВОЙНЫЕ ЗАКРЫТЫЕ ПОДШИПНИКИ 2RS

#### ЗАКАЛЕННЫЕ ХВОСТОВИКИ НОЖЕЙ

- УЛУЧШЕННАЯ ФОРМА ХВОСТОВИКА УВЕЛИЧИВАЕТ СТАБИЛИЗАЦИЮ НОЖА
- ПРОДЛЕННЫЙ СРОК СЛУЖБЫ НОЖЕЙ БЛАГОДАРЯ ОБОЛОЧКЕ GEOMET®
- ЛЕГКОСЪЕМНЫЙ ЭЛЕМЕНТ РЕЖУЩЕГО ДИСКА

#### ЦЕНТРАЛЬНЫЙ ДЕРЖАТЕЛЬ НОЖЕЙ

- УЛУЧШЕННАЯ ФОРМА ДЕРЖАТЕЛЯ ОБЕСПЕЧИВАЕТ ТОЧНУЮ ОЧИСТКУ БРУСА
- ТЩАТЕЛЬНАЯ ОЧИСТКА БРУСА,
- ЛЕГКАЯ И БЫСТРАЯ ЗАМЕНА НОЖЕЙ,
- ОБОРОТ НОЖА: 360°

#### ЗАКАЛЕННЫЕ РЕЖУЩИЕ НОЖИ (ДЛИНОЙ 105 ММ)

- ВЫСОКОЕ КАЧЕСТВО ИЗГОТОВЛЕНИЯ
- БЫСТРАЯ ЗАМЕНА ПРИ ПОМОЩИ СПЕЦИАЛЬНОГО КЛЮЧА
- ЗАМЕНА НОЖА ПРОИЗВОДИТСЯ СПЕРЕДИ КОСИЛКИ

#### КЛЮЧ ДЛЯ ЗАМЕНЫ НОЖЕЙ

- СПОСОБСТВУЕТ БЫСТРОЙ ЗАМЕНЕ НОЖЕЙ





## Косилки дисковые задненавесные серии KDT KDT 220, KDT 260, KDT 300, KDT 340, KDT 341

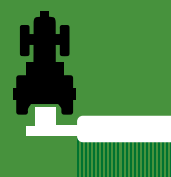

Серия дисковых косилок KDT является одной из самых популярных серий производства компании SaMASZ. С момента появления на рынке, косилками серии KDT работает уже несколько тысяч пользователей в Польше и во всем мире. Изготовленные из самых лучших материалов, они являются хорошим выбором даже для самых требовательных пользователей.

### Механический предохранитель (с закалённым вкладышем)

Во время наезда на препятствие предохранитель освобождает косилку и позволяет брусу отклониться назад, что даёт оператору время на остановку трактора и объезда препятствия. Сила, при которой срабатывает предохранитель, установлена в заводских условиях. В конструкции предохранителя использованы закалённые вставки.



### Механизм, удерживающий косилку на поворотах

При помощи этого решения оператору, во время коротких проездов, не надо обращать внимание на какой высоте находятся режущий брус. Это экономит время, повышая комфорт эксплуатации.

### Преимущества вспушителей и плющения покоса

Использование вспушителей уменьшает потерю питательной ценности растений а также увеличивает плотность покоса. При косении бобовых растений, самые лучшие результаты достигаются с помощью так называемых потерь плющений покоса.

### Транспортное и рабочее положение

Современная, лёгкая и крепкая подвеска, а также гидравлический механизм, облегчают маневры и транспортировку. Перевод из рабочего положения в транспортное, происходит при помощи гидравлического механизма.





## Безупречная резка

### KDT 220 W, KDT 260 S / SL, KDT 260 W

PerfectCUT

#### Для перевозки введена защита в виде:

- Передача вращательного момента от центрального редуктора на режущий брус осуществляется при помощи приводных ремней, которые выполняют функцию перегрузочного сцепления и увеличивают срок службы косилки.
- Использован новый угловой редуктор повышенной прочности для передачи привода на режущий брус. Лёгкая замена в случае поломки.
- Сменная закаленная защитная пластина от истирания «пятки», а также защитные полозья из борной стали по всей длине режущего бруса.

#### Большие разгрузочные пружины

Позволяют уменьшить давление на почву, что снижает сопротивление кошения.

#### Преимущества вспушителей и плющильных вальцов

Использование вспушителей снижает потери питательной ценности растений и увеличивает плотность укладываемых валков. При скашивании бобовых растений наилучшие результаты достигаются с помощью так называемых плющильных вальцов.



	KDT 220	KDT 260	KDT 300	KDT 340	KDT 341	KDT 220 W	KDT 260 S / SL	KDT 260 W
Ширина захвата [м]	2,20	2,60	3,00	3,40	3,40	2,20	2,60	2,60
Ширина / Транспортная высота [м]	2,15 / 2,85	2,15 / 3,40	2,15 / 3,75	2,20 / 4,20	2,20 / 4,20	2,15 / 2,95	2,15 / 3,40	2,20 / 3,40
Ширина валка [м]	1,00 - 1,40	1,20 - 1,80	1,30 - 1,90	1,40 - 2,00	2,30 - 2,80	1,00 - 1,30	1,00 - 1,30	1,00 - 1,30
Требуемое количество гидравлических соединений	1 x одностороннего действия							
Производительность [га/ч]	~ 2,50	~ 3,00	~ 3,50	~ 4,00	~ 4,00	~ 2,00	~ 2,80	~ 2,80
Кол-во дисков [шт.] / Кол-во ножей [шт.]	5 / 10	6 / 12	7 / 14	8 / 16	8 / 16	5 / 10	6 / 12	6 / 12
Обороты Вом [обр./мин]	540							
Кат. навески	II							
Мощность трактора [л.с.]	От 50	От 70	От 80	От 90	От 90	От 70	От 90	От 90
Масса [кг]	670	725	785	825	825	950	995	1005
Шарнирно-телескопический вал	ТРАКТОР - КОСИЛКА: с односторонней муфтой					ТРАКТОР - КОСИЛКА: с односторонней муфтой ВСТРОЕННЫЙ: с предохранительной муфтой		
Валкообразователь дисковый одинарный [шт.]	2	1	-	-	2	Металлический валкообразователь в плющилке и вспушвателе		
Валкообразователь дисковый двойной [шт.]	-	1	2	2	-			



## Косилки дисковые задненавесные серии KDTC KDTC 261, KDTC 301, KDTC 341



Косилки KDTC - это первые косилки производства SaMASZ с центральной подвеской. Уже с 2008 года они пользуются неослабевающим интересом со стороны клиентов. С тех пор они были тщательно модернизированы. Благодаря этому, они полностью отвечают требованиям клиентов. В том числе самой важной цели кошения - получение

высококачественного корма без грязи и без повреждения дерна. Косилки KDTC это конструкция, которая является экономичной альтернативой косилкам серии КТ. Косилки серии KDTC предлагают возможность использования вспушывателей и плющилок покоса.

### PerfectCUT брус

\*подробнее на стр. 8-9

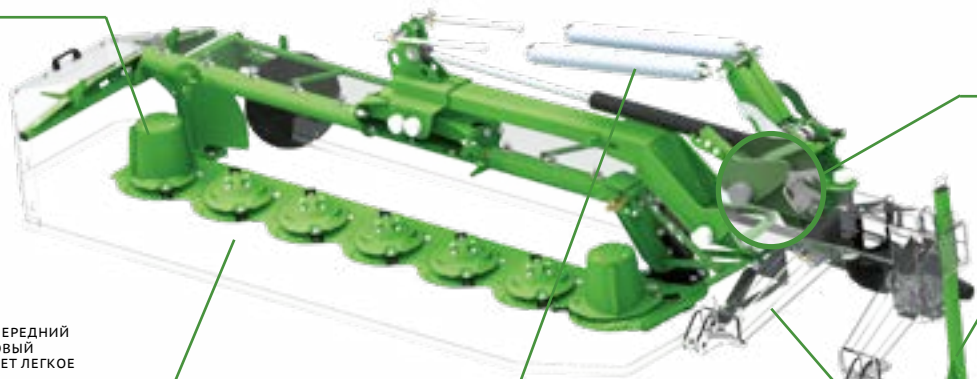

#### Защита:

- РЕГУЛИРОВочный ПЕРЕДНИЙ И ЗАДНИЙ БРЕЗЕНТОВЫЙ КОЖУХ ОБЕСПЕЧИВАЕТ ЛЕГКОЕ ОБСЛУЖИВАНИЕ
- ЗАЩИТНЫЙ ФАРТУК - СТОЙКИЙ К АТМОСФЕРНЫМ УСЛОВИЯМ,
- СКЛАДЫВАЕМАЯ БОКОВАЯ ЗАЩИТА УМЕНЬШАЕТ ТРАНСПОРТНУЮ ШИРИНУ

#### ПРУЖИННАЯ РАЗГРУЗКА

- РЕГУЛИРУЕМАЯ РАЗГРУЗКА РАБОЧЕЙ СИСТЕМЫ - БОЛЬШОЙ УГОЛ КОПИРОВАНИЯ ПОЧВЫ

#### ЗАПАТЕНТОВАННАЯ ЗАЩЕЛКА

- УНИКАЛЬНОЕ МЕХАНИЧЕСКОЕ РЕШЕНИЕ
- НАДЕЖНАЯ И ПРОСТАЯ В ИСПОЛЬЗОВАНИИ
- ТРИ РАБОЧИХ ПОЛОЖЕНИЯ: ТРАНСПОРТ, РАБОТА, СТОЯНКА

#### УГЛОВАЯ ПЕРЕДАЧА

- ПЕРЕДАЕТ ПРИВОД ПРИ ПОМОЩИ ШАРНИРНО-ТЕЛЕСКОПИЧЕСКИХ ВАЛОВ
- ТИХАЯ РАБОТА

#### ГИДРАВЛИЧЕСКИЙ ПРЕДОХРАНИТЕЛЬ

- ЗАЩИТА КОСИЛКИ ОТ ПОВРЕЖДЕНИЙ
- ПРИ ВСТРЕЧЕ С ПРЕПЯТВИЕМ РАБОЧАЯ СИСТЕМА ОТКЛОНЯЕТСЯ НАЗАД НА УГОЛ 30° ОДНОВРЕМЕННО ПОДНИМАЯСЬ НА ОК 50 CM

### Гидравлический предохранитель

В косилках KDTC используется гидравлический предохранитель от наезда на препятствие, такой же, как в двусторонних комбинациях. Он предохраняет узлы косилки от повреждений при наезде на невысокие препятствия. При ударе, режущий брус косилки отклоняется назад, и одновременно, поднимается на 70 см вверх. После обхода препятствия, косилка автоматически возвращается в рабочую позицию.



### Позиции: транспортная и на разворотах

Перевод косилки в транспортное или рабочее положение, а также «отдых» для разворота или проезда через валки осуществляется при помощи гидравлики из кабины трактора.







## Отличное копирование рельефа

**KDTC 261 S / SL, KDTC 261 W, KDTC 301 S / SL, KDTC 301 W**

**PerfectCUT**

### Достоинства эксплуатации косилок KDTC

- Режущий брус нового типа Perfect Cut
- Механическая блокировка на поворотах
- Регулируемая скорость опускания бруса
- Механическая настройка ширины валка
- Центральная навеска рамы косилки позволяет равномерно распределить давление на почву и хорошее копирование рельефа
- Большой диапазон наклона (до 24°), позволяет работать на неровной местности или крутых склонах



### Привод

Привод передачи от центрального редуктора до редуктора режущего бруса осуществляется при помощи карданного вала с фрикционной муфтой, для защиты бруса от пиковых нагрузок.



	KDTC 261	KDTC 301	KDTC 341	KDTC 261 S / SL	KDTC 261 W	KDTC 301 S / SL	KDTC 301 W
Ширина захвата [м]	2,60	3,00	3,40	2,60	2,60	3,00	3,00
Ширина / Транспортная высота [м]	2,00 / 3,40	2,00 / 3,80	2,00 / 4,20	2,00 / 3,40	2,00 / 3,40	2,00 / 3,80	2,00 / 3,80
Ширина валка [м]	1,50 - 1,90	1,90 - 2,30	2,30 - 2,80	1,30 - 1,90	1,00 - 1,50	1,80 - 2,30	1,50 - 2,00
Требуемое количество гидравлических соединений	1 x одностороннего действия						
Производительность [га/ч]	~ 2,80	~ 3,50	~ 4,00	~ 2,80	~ 2,80	~ 3,50	~ 3,50
Кол-во дисков [шт.] / Кол-во ножей [шт.]	6 / 12	7 / 14	8 / 16	6 / 12	6 / 12	7 / 14	7 / 14
Обороты Вом [обр./мин]	540 (1000 - опция)			1000			
Кат. навески	II						
Мощность трактора [л.с.]	От 70	От 80	От 90	От 90	От 90	От 90	От 90
Масса [кг]	940	1020	1120	1170 / 1140	1215	1255 / 1215	1270
Шарнирно-телескопический вал	трактор - косилка: с односторонней муфтой + фрикционной, встроенный: без муфты						
Валкообразователь дисковый одинарный [шт.]	1	2	2	Металлический скребок в плющилке и вспушивателе			

ТЕХНИЧЕСКИЕ ДАННЫЕ

S – Вспушиватель W – Плющилка



## Косилки дисковые задненавесные серии КТ КТ 261, КТ 301, КТ 341,



**Высокая рабочая скорость, режущий брус с современной конструкцией – PerfectCut, быстрая замена ножей, гидропневматическое натяжение бруса, и трехпозиционная возможность транспортировки – вот лишь некоторые из преимуществ дисковых косилок серии КТ!**



### Гидравлический предохранитель

Центральная система навески приспособлена к работе с гидравлическим предохранителем, который оберегает косилку от повреждений. При наезде на препятствие косилка отклоняется назад и одновременно поднимается на 20см вверх. После обхода препятствия автоматически возвращается в рабочую позицию.



### Центральная система навески

Основным плюсом центральной системы навески является равномерное давление режущего бруса на почву, обеспечивая идеальное копирование и большой диапазон наклона (до 24°) режущего бруса, что позволяет оптимально работать при кошении на холмистой местности. Центральная система навески разгружается при помощи пружин и гидропневматического устройства.

### Транспорт

Важным преимуществом косилок серии КТ является возможность транспортировки в трех положениях: вертикально - на стороне трактора, вертикально - на задней части трактора, горизонтально - на задней части трактора. Косилкой уставленной горизонтально легко можно преодолеть узкие лесные дороги или проехать под эстакадой.







## Технические решения для всех моделей

КТ 261 S / SL, КТ 261 W, КТ 301 S / SL, КТ 301 W

PerfectCUT

### Система гидropневматической разгрузки

Благодаря системе гидropневматической разгрузки, оператор, с помощью гидравлики трактора, может быстро установить давление режущего бруса на почву, благодаря чему, независимо от рельефа, давление на почву всегда остается одинаковым. Гидropневматическая система разгрузки обеспечивает эффективное, исключительно гладкое движение корма в покосе - даже на плотных культурах и при высоких рабочих скоростях. Система гидropневматической разгрузки в основном используется на лугах со слабым дерном, особенно при скашивании первого покоса после предыдущего посева травы в свежую почву после вспашки (люцерна, клевер, торф) позволяет получить давление косилки на землю уже от 70 кг.



### Комплект защитных кожухов

- Укороченный боковой закрылок - удовлетворяет европейским требованиям безопасности и сокращает расстояние между режущим ножом и защитой „А“
- Прижимная планка увеличивает срок службы брезентового кожуха, предотвращая ее от протирания зеленой массой во время работы „В“
- Клипсы - позволяют быстро снять защитный кожух „В“
- Регулируемый кожух дает возможность подъема и блокировки в любом положении, что является удобным во время замены ножей „Г“
- Составной боковой кожух позволяет снизить транспортную высоту, и дает возможность работы у заборов „Д“



### Механическая защелка

Запатентованная механическая защелка позволяет установить косилку в трёх положениях, в зависимости от режима работы: покос - отдых - транспортировка. Определенную позицию можно установить из трактора при помощи управляющего тросика.

### Регулируемый шкворень

Дает возможность регулировки смещения косилки (правее / левее) при агрегатировании с трактором.

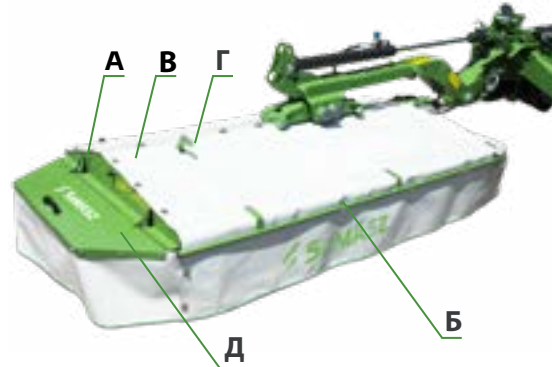

### Манометр

Манометр показывает давление масла в гидравлической системе косилки, отражая силу прижима бруса к почве. Регулировка осуществляется оператором при помощи рычага из трактора.





## Высокое качество зеленого корма

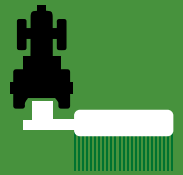

### Преимущества использования плющилок покоса

- Более быстрое высыхание трав из-за разрушения воскового слоя на листовой пластине
- Пересечение воскового слоя улучшает «дыхание растений», что уменьшает потери питательных ценностей растений и увеличивает плотность покоса
- Элиминация переворачивания (меньшее количество переездов)
- Большие расстояния между молотками и крышкой для увеличения пропускной способности при высоких урожаях

### Широкий диапазон регулировки валкообразователей

Интенсивность плющения идеально подходит каждому типу урожая, степени развития растений и погодных условий. Расположение молотков на валу и возможность выбора двух скоростей плющения заставляют их работать эффективно даже с очень высокой и плотной травой.

### Легкий вспушватель

Доступны так же легкие вспушватели с молотками из пластмассы. Они на 100 кг легче чем стандартные. Пластмассовые молотки установлены в резиновых амортизаторах.

### Ножи мульчирователя

V-образные молотки изготовленные из износостойкой стали. Правильно подобранный вес молотков (0,9 кг, размеры: 8 мм x 40 мм x 190 мм), а также винтовое размещение на валу позволяют эффективно работать даже при очень высокой и плотной траве.

Узкий валок можно получить благодаря применению дополнительных барабанов либо с помощью валкообразующих пластин. Широкий валок в несколько раз снижает период сушки зеленой массы.

**Металлические направляющие**  
регулировка ширины укладываемого валка в соответствии с потребностями

**Регулируемая интенсивность работы вспушвателя**

**V-образные молоточки**  
идеально подходят для всех видов трав

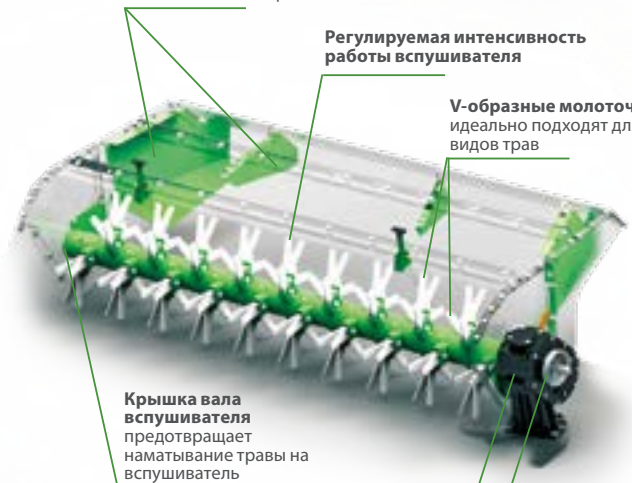

**Крышка вала вспушвателя**  
предотвращает наматывание травы на вспушватель

**Прямая передача привода (КТ, КДД)**

**Двухступенчатая коробка передач (КТ, КДД)**  
700 / 1000 об /мин.

### Три вида пальцев

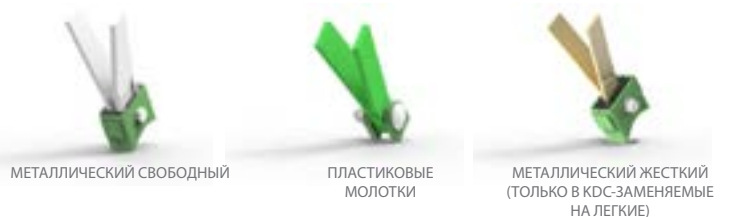





# Вспушиватель и плющильные валы

КТ 261 S / SL, КТ 261 W, КТ 301 S / SL, КТ 301 W

PerfectCUT

## Преимущества использования плющилок покоса

- Легкая уборка бобовых. Плющилки позволяют регулировать давление между роликками и соответствуют разным чертам урожая (например, с мягкими или жесткими стеблями)
- Истирание воска при одновременном выжимании ускоряет процесс сушки
- Наклонение оси верхнего цилиндра вперед на большой угол относительно режущего бруса улучшает захват травы
- В стандартной версии используется прочный зубчатый ремень для передачи привода обоим плющилкам
- Регулировка ширины покоса с помощью валкообразователей. Это позволяет косить даже самые крупные травы и равномерно ломать их по всей длине цилиндра. Свободное место между плющилками позволяет транспортировать камни диаметром около 6 см

## Усиленные шестерни

В косилках SaMASZ с брусом Perfect Cut используются усиленные шестерни для увеличения мощности и рабочего ресурса.



**Механизм, адаптирующий вальцы к объему материала.**

**Широкие металлические направляющие**

- регулировка ширины укладываемого вала в соответствии с потребностями

**Система автоматического прижима вальцов**

- сокращает время обслуживания

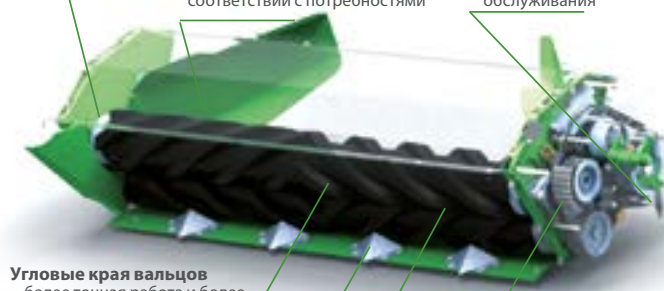

**Угловые края вальцов**

- более точная работа и более быстрое высыхание зеленых кормов,
- экономия времени.

**Металлические вставки**

**Вальцы, состоящие из отдельных компонентов**

- снижение эксплуатационных расходов,
- более легкое обслуживание.

**Привод с зубчатыми ремнями**

- простая и быстрая замена,
- небольшие потери мощности.



Элемент вальца

	КТ 261	КТ 301	КТ 341	КТ 261 S / SL*	КТ 261 W*	КТ 301 S / SL*	КТ 301 W*
Ширина захвата [м]	2,60	3,00	3,40	2,60	2,60	3,00	3,00
Ширина / Транспортная высота [м]	2,00 / 3,10	2,00 / 3,50	2,00 / 4,20	2,00 / 3,10	2,00 / 3,10	2,00 / 3,50	2,00 / 3,50
Ширина вала [м]	1,50 - 1,90	1,90 - 2,30	2,30 - 2,80	1,30 - 1,90	1,00 - 1,50	1,80 - 2,30	1,50 - 2,00
Требуемое количество гидравлических соединений	2 x одностороннего действия			1 x двустороннего действия			
Производительность [га/ч]	~ 2,80	~ 3,50	~ 4,00	~ 2,80	~ 2,80	~ 3,50	~ 3,50
Кол-во дисков [шт.] / Кол-во ножей [шт.]	6 / 12	7 / 14	8 / 16	6 / 12	6 / 12	7 / 14	7 / 14
Обороты Вом [обр./мин]	540 (1000 - опция)			1000			
Кат. навески	II						
Мощность трактора [л.с.]	От 70	От 80	От 90	От 90	От 90	От 100	От 90
Масса [кг]	1000	1060	1130	1300	1390	1350	1490
Масса с „Н“ [кг]	955	1015	1090	1305 / 1250	1360	1420 / 1310	1460
Шарнирно-телескопический вал	трактор - косилка: с односторонней муфтой + фрикционной, встроенный: без муфты						

\*S – Вспушиватель W – Плющилка \*Для серии КТ S/W - минимальный вес трактора - 5 тонн.





## ПРЕИМУЩЕСТВА КОСИЛОК СЕРИИ ХТ

### ХТ 390

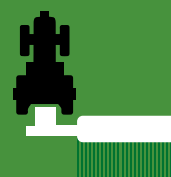

Современные строительные решения, используемые в модели ХТ 390, полностью меняют качество работы, а также комфорт транспорта. Эта косилка, как и другие модели производства SaMASZ, не повреждает дерна а

также снижает уровень загрязнения - собранный корм имеет самую высокую чистоту.

#### ЗАЩИТА:

- РЕГУЛИРОВОЧНЫЙ ПЕРЕДНИЙ И ЗАДНИЙ БРЕЗЕНТОВЫЙ КОЖУХ ОБЕСПЕЧИВАЕТ ЛЕГКОЕ ОБСЛУЖИВАНИЕ
- ЗАЩИТНЫЙ ФАРТУК - ЗАЩИЩАЕТ ОТ ВЫЛЕТА КАМНЕЙ,
- ЗАЩИТНЫЙ ФАРТУК - СТОЙКИЙ К АТМОСФЕРНЫМ УСЛОВИЯМ
- СКЛАДНАЯ БОКОВАЯ ЗАЩИТА УМЕНЬШАЕТ ТРАНСПОРТНУЮ ВЫСОТУ

брус *PerfectCUT*  
\*подробнее на стр. 10-11

#### ТРАНСПОРТИРОВКА ПРИ НАКЛОНЕ 125 °

- СНИЖАЕТ ТРАНСПОРТНУЮ ВЫСОТУ ДО 3,97 М ПРИ РАБОЧЕЙ ШИРИНЕ 3,90 М
- ПОВЫШЕННАЯ СТАБИЛЬНОСТЬ ПРИ ДВИЖЕНИИ БЛАГОДАРЯ СМЕЩЕНИЮ ЦЕНТРА ТЯЖЕСТИ
- УЛУЧШЕНИЕ ВИДИМОСТЬ В БОКОВЫХ ЗЕРКАЛАХ

#### УНИКАЛЬНАЯ ЗАЩИТА МАШИНЫ ОТ ВСТРЕЧИ С ПРЕПЯТВИЕМ

- ГИДРАВЛИЧЕСКИЙ ПРЕДОХРАНИТЕЛЬ ИНТЕГРИРОВАННЫЙ С НАВЕСКОЙ И КОРПУСОМ МАШИНЫ
- ОТКЛОНЕНИЕ РЕЖУЩЕГО БЛОКА НА ПЕРВОМ ДИСКЕ ЭТО БОЛЕЕ 50 СМ А ПОДЪЕМ ЭТО МИН. 30 СМ (САМОЕ БОЛЬШОЕ ОТКЛОНЕНИЕ РЕЖУЩЕГО БЛОКА НА РЫНКЕ)
- АВТОМАТИЧЕСКИЙ ВОЗВРАТ РЕЖУЩЕГО БЛОКА В РАБОЧЕЕ ПОЛОЖЕНИЕ

#### ПОКАЗАТЕЛЬ НАСТРОЙКИ МАШИНЫ:

- ПОМОГАЕТ В ПОДБОРКЕ ВЫСОТЫ ЗАЦЕПА
- ХОРОШАЯ ВИДИМОСТЬ ИЗ КАБИНЫ ТРАКТОРА

#### СВЕТООТРАЖАЮЩИЕ УКАЗАТЕЛИ С ОСВЕЩЕНИЕМ LED В СТАНДАРДНОЙ ВЕРСИИ

#### ГИДРАВЛИЧЕСКИЙ СОЕДИНИТЕЛЬ KENNFIXX

#### ГИДРОПНЕВМАТИЧЕСКАЯ РАЗГРУЗКА:

- ИННОВАЦИОННАЯ СИСТЕМА ГИДРОПНЕВМАТИЧЕСКОЙ РАЗГРУЗКИ
- ИНТЕГРИРОВАННЫЙ С ГИДРАВЛИЧЕСКОЙ ЗАЩИТОЙ МАШИНЫ ОТ ВСТРЕЧИ С ПРЕПЯТВИЕМ А ТАКЖЕ С ГИДРОДВИГАТЕЛЯМИ
- ОБСЛУЖИВАНИЕ ИЗ КАБИНЫ ТРАКТОРА С ПОМОЩЬЮ ПАНЕЛИ УПРАВЛЕНИЯ

#### 4 ОПОРНЫХ НОЖКИ:

- ШИРОКОПРОФИЛЬНЫЕ ОПОРНЫЕ НОЖКИ ОБЕСПЕЧИВАЮТ УСТАНОВКУ МАШИНЫ В ТРАНСПОРТНОЙ ПОЗИЦИИ
- БОЛЬШАЯ ЭКОНОМИЯ МЕСТА







## Отличное копирование рельефа

PerfectCUT

### Транспорт

ХТ 390 - это косилка с наибольшей шириной кошения в мире, установлена на трехточечной системе подвески трактора, транспортируется в наклонном положении, что отвечает всем требованиям, при транспортировке. Возможность транспортировки в наклонном положении обеспечивает лучшую видимость, безопасность и стабильность. Модель ХТ 390 позволяет хранить машину в транспортном положении опирая ее на четырех опорных ногах.



### Центральная подвеска

Основным преимуществом центральной подвески является равномерное распределение массы на почву, точное копирование рабочей площади и большой диапазон наклона (до 24 °), что облегчает работу на неровной поверхности и позволяет управлять машиной во всех условиях.



		ХТ 390
ТЕХНИЧЕСКИЕ ДАННЫЕ	Ширина захвата [м]	3,90
	Ширина / Транспортная высота [м]	2,60 / 3,98
	Ширина валка [м]	2,40 - 2,65
	Требуемое количество гидравлических соединений	1 x двустороннего действия
	Производительность [га/ч]	~ 4,50
	Кол-во дисков [шт.] / Кол-во ножей [шт.]	9 / 18
	Обороты Вом [обр./мин]	1000
	Кат. навески	II / III
	Мощность трактора [л.с.]	От 100
	Масса [кг]	1290
Шарнирно-телескопический вал	трактор - косилка: с односторонней муфтой + фрикционной, встроенный: без муфты	
Валкообразователь дисковый одинарный [шт.]	1	





## Косилки дисковые полуприцепные

**KDC 260, KDC 300, KDC 340, KDC 260 S, KDC 300 S / SL**



**Конструкция полуприцепных косилок позволяет работать как с правой, так и с левой стороны трактора. Это экономит время во время поворотов. Косилки серии KDC дополнительно могут быть оснащены вспушивателем, плющилками а также транспортером покоса**

### Надежный широкоугольный вал

Крепкий (960 Нм), широкоугольный, шарнирно-телескопический вал с рабочим ресурсом до 1000 часов (при надлежащем уходе)!

### Римский болт

Для регулировки угла и высоты транспортёра.

### Вспушиватель или плющение

Преимущества вспушивателя и плющения тщательно описаны на стр. 12-13.

### Приводной вал

Приводной вал расположен внутри дышла, что является несомненно инновационным решением влияющим на срок его службы.

### Навеска

Широкий балансир системы навески обеспечивает стабильную работу режущего бруса.







## Работает в любых условиях

**KDC 301 W, KDC 340 S / SL, KDC 341 W**

**PerfectCUT**

### Кошение с обеих сторон от трактора

Длинное, центрально установленное плечо дышла позволяет косить в любом направлении. В зависимости от условий работы, косилка может работать как справа, так и слева от трактора.

### Транспортер покоса

Транспортер позволяет за один проход объединить два покоса в один плотный валок, экономя время и топливо, исключая процедуру ворошения и сгребания. Объединенный валок готов к сбору пресс-подборщиком, прицепом-накопителем или высокопроизводительным кормоуборочным комбайном.

### Шасси с широкими шинами

Хотя на первый взгляд это не очевидно, использование колес на широких шинах влияет на качество собранного покоса. Масса оборудования равномерно распределена по относительно большой площади, что защищает дерн от повреждений. Таким образом, корм менее подвержен загрязнению во время работы.

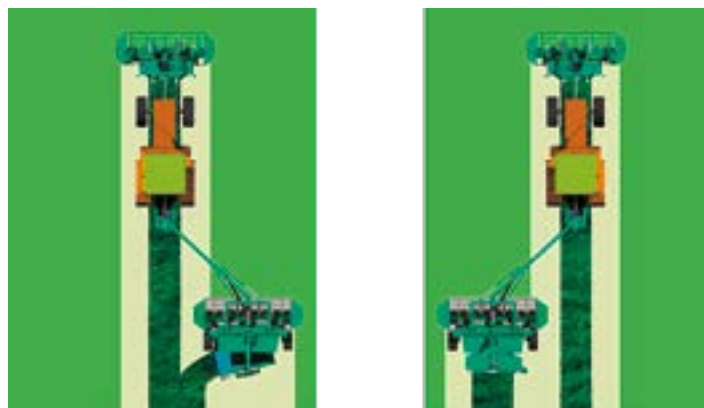

	KDC 300	KDC 340	KDC 300 S / SL	KDC 301 W	KDC 340 S / SL	KDC 341 W
Ширина захвата [м]	3,00	3,40		3,00		3,40
Ширина транспортная [м]	3,00	3,40		3,00		3,40
Ширина валка [м]	1,30 - 1,50	~ 1,80		1,00 - 1,60		1,30 - 2,00
Требуемое количество гидравлических соединений	1 x одностороннего действия 1 x двустороннего действия					
Производительность [га/ч]	~ 3,50	~ 4,00		~ 3,50		~ 4,00
Кол-во ножей [шт.]	7 / 14	8 / 16		7 / 14		8 / 16
Шины	340 / 55 / 16			400 / 50 / 15		
Обороты Вом [обр./мин]	540 / 1000					
Кат. навески	II					
Мощность трактора [л.с.]	От 80	От 90		От 90		От 110
Масса [кг]	1650	1755	1910/2350	2100/2500	2095/2495	2280/ 2680
Шарнирно-телескопический вал	трактор - косилка : с фрикционной муфтой, встроенный: 1. без муфты, 2. с односторонней муфтой, 3. с предохранительной муфтой, 4. шарнирно-широкоугольный					



## Косилка дисковая фронтальная

**KDF 260, KDF 300, KDF 340,  
KDF 301 S / SL, KDF 301 W, KDF 341 S / SL, KDF 341 W**



Из-за их хорошей видимости во время работы и транспортировки, дисковые фронтальнонавесные косилки KDF с трехточечной системой подвески трактора являются отличной альтернативой задненавесным косилкам. Удлиненная рама и специально сконструированные пружины обеспечивают точное копирование рабочей поверхности и соответствующее давление на грунт, не повреждая поверхность грунта.

### Преимущества и оборудование косилок серии KDF

- сцепной треугольник в стандартной версии
- Вал редуктора мощности с ондосторонней и фикционной муфтой
- Механический замок, используемый во время транспортировки
- Идеальная резка» - удлиненная подвесная рама и пружины позволяют точнее копировать рабочую поверхность (+250 мм, - 150 мм) и регулировать давление режущего аппарата на грунт
- Гидравлические цилиндры в стандартной версии облегчают маневрирование и транспортировку
- Датчик высоты резки в стандартной версии
- карданная защита вала защищает от загрязнения и быстрого износа вала
- Разделители потока позволяют равномерно опускать и поднимать режущий брус с помощью одного гидравлического соединения
- Ширина покоса, регулируемая валкообразователями
- Быстрая смена направления вращения
- Эффективная система пружинной разгрузки



**KDF 301S**



	KDF 260	KDF 300	KDF 340	KDF 301 S / SL	KDF 301 W	KDF 341 S / SL	KDF 341 W	KDF 390 ТРАКТОР	KDF 390 FORTSCHRITT
Ширина захвата [м]	2,60	3,00	3,40	3,00	3,00	3,40	3,40	3,90	3,90
Транспортная высота [м]	2,60	3,00	3,40	3,00	3,00	3,40	3,40	3,80	3,80
Ширина валка [м]	~ 1,00 - 1,20	~ 1,30 - 1,50	~ 1,40 - 1,80	~ 1,20 - 2,00	~ 1,10 - 1,70	~ 1,40 - 2,40	~ 1,30 - 2,10	~ 1,40 - 2,30	~ 1,40 - 2,30
Требуемое количество гидравлических соединений	1 х одностороннего действия								-
Производительность [га/ч]	~ 2,80	~ 3,50	~ 4,00	~ 3,50	~ 3,50	~ 4,00	~ 4,00	~ 4,50	~ 3,00
Кол-во дисков [шт.] / Кол-во ножей [шт.]	6 / 12	7 / 14	8 / 16	7 / 14	7 / 14	8 / 16	8 / 16	9 / 18	9 / 18
Обороты Вом [обр./мин]	1000								
Кат. навески	II								
Мощность трактора [л.с.]	От 70	От 80	От 90	От 100	От 100	От 110	От 110	От 110	От 82
Масса [кг]	805	940	1020	1260	1360	1340	1475	1065	820

ТЕХНИЧЕСКИЕ ДАННЫЕ





## Экономичность и производительность

**TORO 262, TORO 302, TORO 342, KDF 390**

*Perfect***CUT**

Дисковая косилка - TORO 302 была разработана как косилка работающая независимо или как дополнение к задненавесным косилкам. Благодаря компактному дизайну и системе пружинной разгрузки, она легкая и энергосберегающая. Разгрузка происходит с использованием тщательно подобранных пружин, благодаря чему косилка хорошо адаптируется к рабочей поверхности и защищает грунт от повреждений. TORO 302 оснащена системой копирования рабочей поверхности в двух плоскостях, которая идеально выбирает неровности до  $\pm 10^\circ$ , а также наклоняется при столкновении с препятствием.

### Преимущества и оборудование:

- Легкая конструкция - низкое давление на грунт
- Регулируемая высота защит
- Равномерная разгрузка по всей рабочей ширине, плавная регулировка высоты резки
- Возможность использования лыж высокого кошения
- Копирование рабочей площади в 3 плоскостях

### KDF 390 - к fortschritt

#### Преимущества использования косилки KDF 390

- Легкая конструкция,
- Большая ширина кошения,
- Плавная регулировка высоты среза и ширины покоса,
- Валкообразователи с регулировкой ширины покоса до 2 м,
- Регулировка передней защиты,
- Поднимаемые боковые защиты
- Хорошая видимость кошения из кабины оператора.



	TORO 262	TORO 302	TORO 342
Ширина захвата [м]	2,60	3,00	3,40
Ширина транспортная [м]	2,60	3,00	3,40
Ширина валка [м]	~ 1,00 - 1,20	~ 1,30 - 1,50	~ 1,40 - 1,80
Требуемое количество гидравлических соединений	-	-	-
Производительность [га/ч]	~ 2,80	~ 3,50	~ 4,00
Кол-во дисков [шт.] / Кол-во ножей [шт.]	6 / 12	7 / 14	8 / 16
Обороты Вом [обр./мин]		1000	
Кат. навески		II	
Мощность трактора [л.с.]	От 60	От 75	От 85
Масса [кг]	640	770	850
Шарнирно-телескопический вал	трактор - косилка: с фрикционной муфтой встроенный: с односторонней муфтой		

ТЕХНИЧЕСКИЕ ДАННЫЕ



# MegaCUT



## Комплекс косилок MegaCUT

**KDD 861, KDD 912, KDD 941**



**MegaCut** - это комплекс для требовательных фермеров, которые ценят свое время и деньги. Эффективность от 10 га / ч и низкая потребляемая мощность делают этот комплекс работоспособными даже в средних фермах работающих с трактором мощностью 150 л.с. MegaCut это отличная альтернатива дорогим самоходным

косилкам. Комплекс MegaCut - идеальное решение для крупных ферм. Их высокая производительность и рабочая ширина позволяют сэкономить время даже при косении больших площадей.

### Защита:

- Регулируемый передний и задний брезентовый кожух обеспечивает легкое обслуживание
- Защищает от вылета камней,
- Защитный фартук - стойкий к атмосферным условиям,
- Складываемая боковая защита уменьшает транспортную ширину

### Гидравлический соединитель KENNFIXX

### 4 ОПОРНЫХ НОЖКИ:

- Широкопрофильные опорные ножки обеспечивают установку машины в транспортной позиции
- Большая экономия места

### Угловой редуктор привода режущего бруса

### Система разгрузки

- регулируемая разгрузка рабочего узла
- широкий диапазон копирования рельефа местности,
- пружинная разгрузка в стандартной комплектации
- гидропневматическая разгрузка (опция)





## Комбинация для требовательных клиентов

**PerfectCUT**

### Центральная навеска

Задние косилки в комбинациях MegaCUT, имеют центральную навеску, что обеспечивает отличное копирование рельефа и равномерное распределение нагрузки на почву, а также повышает эксплуатационные характеристики всего комплекса.

### Дорожное освещение

В комплект входят собственное светодиодное дорожное освещение и большие предупреждающие таблички, которые гарантируют видимость и безопасность при движении по дорогам общего пользования.

### брус **PerfectCUT**

\*подробнее на стр. 10-11



### Датчик сближения

Двусторонние задние косилки оснащены датчиками сближения, которые блокирует подъем косилочных брусов при переводе в положение для разворота при кошении. Оператору не надо контролировать высоту подъема косилок. Исключена возможность поломки шарнирно-телескопического вала.

### Преимущества и оборудование MegaCut

- В режущих комплексах используются брусы PerfectCUT с системой быстрой замены ножей
- Защита от камней (быстрая замена модуля в случае повреждения диска),
- Центральная подвеска,
- В стандартной комплектации - разгрузка режущих комплексов с помощью пружин
- Гидропневматическая разгрузка - опция
- Встроенный редуктор привода режущего бруса
- Храповой механизм (инновационный запатентованный храповой механизм позволяет установить машину в трех положениях, в зависимости от режима работы: работа - пауза - транспорт),
- Регулируемые валкообразователи
- Электронный пульт управления, опция
- Механическая блокировка режущих брусов в транспортном положении,
- Система подвески, адаптированная к категории II и III

### Делитель потока

В наборе MegaCut удобство использования является приоритетом. Использование делителя потока обеспечивает равномерное управление режущими узлами с помощью всего одного гидравлического выхода на тракторе.



**МИРОВОЙ РЕКОРД ГИННЕССА**  
**96,2 га скошенной травы за 8 часов**  
**MegaCUT 941**





# MegaCUT



## Экономия времени и топлива

**KDD 861 S / SL, KDD 861 W, KDD 941 S / SL, KDD 941 W**



Разгрузочные пружины

Гидравлический цилиндр

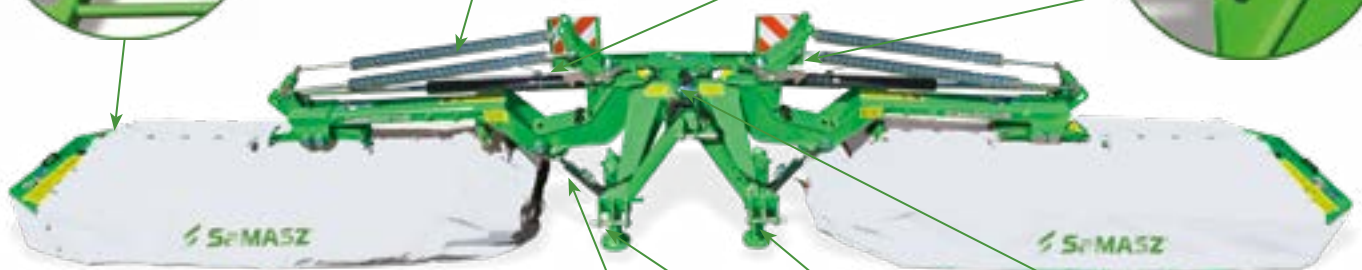

### Гидравлические предохранители от наезда на препятствие

У комбинации MegaCUT два гидравлических предохранителя (подобным образом реализована система защиты в косилках серии GigaCUT). В случае наезда косилки на препятствие они отклоняют режущую систему, одновременно, на 30° назад и на 70см вверх. Косилка автоматически возвращается в рабочее положение.

### электронный пульт управления

Пульт управления в кабине оператора позволяет удобно управлять всеми функциями задненавесных косилок.



### Транспортное положение

Благодаря специально разработанной конструкции рамы и ее элементов, конструкторы добились снижения транспортной высоты до 4м, что позволяет безопасно перемещать комплекс по общественным дорогам.







## Комплекс с реверсом

**KDD-R 861, KDD-R 941, KDD-R 861 S/SL, KDD-R 941 S/SL**

**PerfectCUT**

При использовании трактора с реверсивным мостом, на одну раму можно повесить фронтальную косилку KDF 300 и двухстороннюю косилку KDD-R.

Это значительно улучшает комфорт и качество работы всего комплекса.

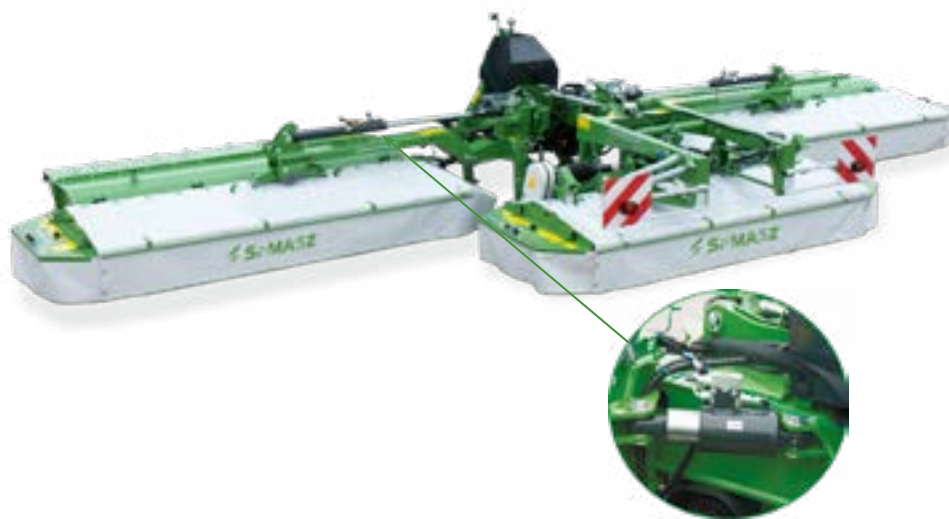

### Комбинация с реверсом

Комплекс с реверсом является универсальным и может навешиваться на трактор двумя способами. Покос укладывается в 3 валка. Для косилок с реверсом не предусмотрено возможности установки вспушивателей / плющилок и транспортеров.

	KDD 861	KDD 912	KDD 941	MegaCUT-R 861 H	GigaCUT-R 861 SH/SLH*	MegaCUT-R 941 H	GigaCUT-R 941 SH/SLH*	
ТЕХНИЧЕСКИЕ ДАННЫЕ	Ширина захвата [м]*	8,60	9,10	9,40	8,60	8,60	9,40	
	Ширина / Транспортная высота [м]	3,00 / 3,80	3,00 / 3,90	3,00 / 4,00	3,00 / 3,80	3,00 / 3,80	3,00 / 4,00	3,00 / 4,00
	Ширина валка [м]	2 x 1,90 - 2,30	2 x 1,90 - 2,30	2 x 2,3 - 2,70	2 x 1,90 - 2,30	2 x 1,90 - 2,30	2 x 2,30 - 2,70	2 x 2,30 - 2,70
	Требуемое количество гидравлических соединений	3 x одностороннего действия (с пультом управления 1 x одностороннего действия)			2 x одностороннего действия			
	Производительность [га/ч]*	~ 10,00	~ 10,50	~ 11,00	~ 10,00		~ 11,00	
	Кол-во дисков [шт.] / Кол-во ножей [шт.]	14 / 28	16 / 32	16 / 32	14 (22 с фронтальной косилкой KDF 340) / 42-44		16 (24 с фронтальной косилкой KDF 340) / 46-48	
	Обороты Вом [обр./мин]	1000						
	Кат. навески	III						
	Мощность трактора [л.с.] *	От 130	От 140	От 140	От 150	От 160	От 160	От 180
	Масса [кг]	2125	2290	2290	3040	4210 / 4010	3130	4610 / 4410
	Масса „Н“ [кг]	2100	2190	2190				
	Шарнирно-телескопический вал	трактор - косилка: без муфты, встроенный: с односторонней муфтой + фрикционная						

\*S – Вспушиватель W – Плющилка





# GigaCUT

## Комбинация косилок

**KDD 861 S / SL, KDD 861 W, KDD 941 S / SL, KDD 941 W**



Экономия кошения в сочетании с высокой производительностью работы это наибольшие преимущества комплекса GigaCut. Косилки этого комплекса были специально разработаны для работы на крупных фермах в самых сложных условиях. Комплекс косилок GigaCut состоит из двухсторонней дисковой косилки KDD 861 S, KDD 861 W или 941 S, 941 W (+ транспортеры покоса) и фронтальнонавесной косилки KDF 300S / W или KDF 340S / W, установленной на передней трехточечной подвеске трактора.

### Защита:

- РЕГУЛИРОВОЧНЫЙ ПЕРЕДНИЙ И ЗАДНИЙ БРЕЗЕНТОВЫЙ КОЖУХ ОБЕСПЕЧИВАЕТ ЛЕГКОЕ ОБСЛУЖИВАНИЕ
- ЗАЩИЩАЕТ ОТ ВЫЛЕТА КАМНЕЙ,
- ЗАЩИТНЫЙ ФАРТУК - СТОЙКИЙ К АТМОСФЕРНЫМ УСЛОВИЯМ,
- СКЛАДЫВАЕМАЯ БОКОВАЯ ЗАЩИТА УМЕНЬШАЕТ ТРАНСПОРТНУЮ ШИРИНУ

### ПРУЖИННАЯ РАЗГРУЗКА

- РЕГУЛИРУЕМАЯ РАЗГРУЗКА РАБОЧЕГО БЛОКА - БОЛЬШОЙ УГОЛ КОПИРОВАНИЯ ПОЧВЫ
- ПРУЖИННОЕ В СТАНДАРТЕ,
- ГИДРОПНЕВМАТИЧЕСКОЕ (ОПЦИЯ)

### ГИДРАВЛИЧЕСКИЙ СОЕДИНИТЕЛЬ KENNFIXX

### 4 ОПОРНЫХ НОЖКИ:

- ШИРОКОПРОФИЛЬНЫЕ ОПОРНЫЕ НОЖКИ ОБЕСПЕЧИВАЮТ УСТАНОВКУ МАШИНЫ В ТРАНСПОРТНОЙ ПОЗИЦИИ
- БОЛЬШАЯ ЭКОНОМИЯ МЕСТА

### ГИДРАВЛИЧЕСКИЙ ПРЕДОХРАНИТЕЛЬ

- СНИЖАЕТ РИСК ПОВРЕЖДЕНИЯ БРУСА,
- ПОВЫШАЕТ БЕЗОПАСНОСТЬ РАБОТЫ

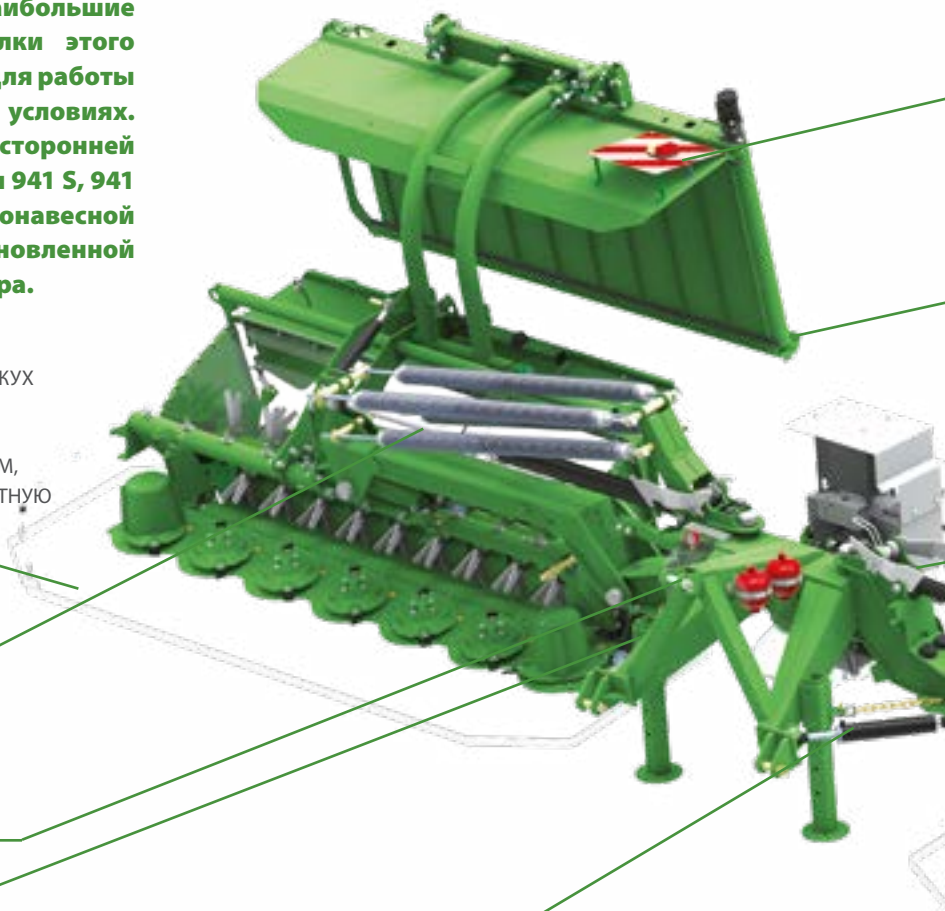





## Высокая производительность

**PerfectCUT**

### СВЕТООТРАЖАЮЩИЕ УКАЗАТЕЛИ (СТАНДАРТ)

#### ТРАНСПОРТЕР ПОКОСА

- ЭКОНОМИЯ ПРОЕЗДОВ,
- РЕГУЛИРОВКОЙ СКОРОСТИ,
- ОТСУТСТВИЕ НЕОБХОДИМОСТИ ВОРОШЕНИЯ И СГРЕБАНИЯ

#### ЦЕНТРАЛЬНАЯ НАВЕСКА

- РАБОЧАЯ СИСТЕМА УСТАНОВЛЕНА В ЦЕНТРЕ ТЯЖЕСТИ - РАВНОМЕРНОЕ РАСПРЕДЕЛЕНИЕ ВЕСА ПО ВСЕЙ ШИРИНЕ БРУСА,
- ИДЕАЛЬНОЕ КОПИРОВАНИЕ ПОЗВОЛЯЕТ РАБОТАТЬ НА НЕРОВНОСТЯХ

### Преимущества и оборудование косилок GigaCut

- Брус PerfectCUT - с системой быстрой замены ножей
- Усиленные рычаги- Защита от камней (быстрая замена модуля в случае повреждения диска).
- Гидравлические предохранители
- Центральная подвеска (идеальное копирование рельефа)
- Система гидропневматической разгрузки - опция
- Храповой механизм
- Датчик приближения
- Электронный пульт управления, обеспечивающий удобное управление плечами задненавесных косилок на поворотах и в транспортировке
- Регулировка ширины валка.
- 4 разгрузочных пружин в стандартной версии
- Интегрированные передачи привода режущего бруса
- Механическая блокировка во время транспортировки
- Собственная система охлаждения

#### Датчик сближения

- РЕГУЛИРУЕМЫЙ,
- ОБЛЕГЧАЕТ РАБОТУ НА РАЗВОРОТНОЙ ПОЛОСЕ ПОЛЯ



**брус PerfectCUT**

\*подробнее на стр. 10-11

Косилки GigaCut могут быть оснащены вспушивателями или плющилками покоса. Дополнительно их можно оснастить транспортерами, благодаря которым не нужно сгребать. Таким образом, чтобы собрать зеленую массу кормосмеситель или резчик требует в 3 раза меньше проездов.





# GigaCUT

## Несколько вариантов уборки кормов

**KDD 861 S / SL, KDD 861 W, KDD 941 S / SL, KDD 941 W**

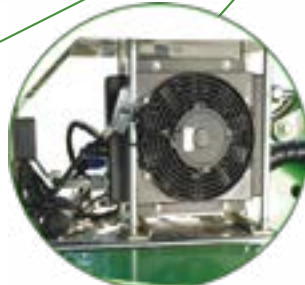

### Вал с фрикционной муфтой

Привод от центрального редуктора передается на силовую передачу бруса посредством карданного вала с фрикционной муфтой, которая предохраняет режущие бруссы от повреждения.

### Гидросистема

У косилки собственная гидросистема: зубчатый насос, бак масла, радиатор с вентилятором, клапан регуляции скорости работы транспортёра.

### Указатель температуры масла

На масляном бачке закреплен указатель температуры масла, интегрированный с гидросистемой.

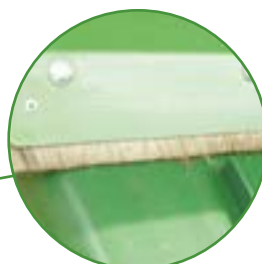

### Конструкция транспортера

- Встроенное крепление транспортера,
- Повышенная защита вспушителя позволяет лучше выбрасывать зеленую массу на транспортер





## Экономия времени и топлива

*Perfect***CUT**



### Транспортеры покоса

Транспортеры покоса в комплексах GigaCut приводятся в движение собственной гидравлической системой и состоят из гидравлического насоса, масляного радиатора и двух гидравлических двигателей. Запуск и отключение конвейеров (каждый независимо) осуществляется с помощью электронного пульта управления, выведенной в кабину оператора трактора.

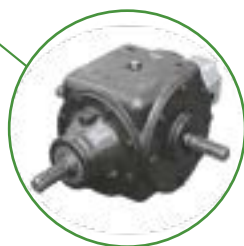

**Мощная главная передача - 184 kW**

### Механизм очистки транспортеров

Транспортеры оснащены механизмом, который очищает ведущий ролик, что позволяет производить его очистку без демонтажа ленты. А сами ленты очищаются от загрязнения щётками.



### Электронный пульт управления

Благодаря пульту управления можно удобно управлять системой косилки: запуск конвейеров, блокировка подъема на поворотах, возможность выбора управления правым или левым крылом.





# GigaCUT



## Скашивание, транспортировка



### Совет производителя

Скорость лент - регулировка происходит с помощью электронной панели управления (см. стр. 25) Максимальную ширину валка 2,8м можно получить на минимальных оборотах ленты при низком и среднем травостое. При плотном потоке зеленой массы необходимо устанавливать высокие обороты транспортера, чтобы избежать заторов и блокировки ленты большим количеством травы. Увеличение скорости транспортера приводит к сужению ширины валка. Существует возможность смещения конвейеров относительно косилок с ходом +/-20см.

	KDD 861 S / SL	KDD 861 W	KDD 941 S / SL	KDD 941 W
<b>Ширина захвата [м]</b>	8,60	8,60	9,40	9,40
<b>Ширина / Транспортная высота [м]</b>	3,00 / 3,80	3,00 / 3,80	3,00 / 3,95	3,00 / 3,95
<b>Ширина валка [м]</b>	2 x 1,90 - 2,30	2 x 1,40 - 2,00	2 x 2,30 - 2,70	2 x 1,80 - 2,30
<b>Требуемое количество гидравлических соединений</b>	3 x одностороннего действия (с пультом управления 1 x одностороннего действия)			
<b>Производительность [га/ч]</b>	~ 10,00		~ 11,00	
<b>Кол-во дисков [шт.] / Кол-во ножей [шт.]</b>	14 / 28		16 / 32	
<b>Обороты Вом [обр./мин]</b>	1000			
<b>Кат. навески</b>	III			
<b>Мощность трактора [л.с.]</b>	От 160	От 160	От 180	От 180
<b>Масса [кг]</b>	2920 / 2650	3080	3120 / 2950	3010
<b>Масса „Н” [кг]</b>	2785 / 2550	2940	3020 / 2830	2875
<b>Шарнирно-телескопический вал</b>	трактор - косилка: без муфты, встроенный: с односторонней муфтой + фрикционная			

ТЕХНИЧЕСКИЕ ДАННЫЕ





PerfectCUT

### Транспортное положение

При установке в транспортное положение задние косилки поднимаются в вертикальное положение, при этом транспортная ширина не превышает 3м.

### Установка косилок

В кормозаготовительном комплексе GigaCut зона перекрытия задних косилок и фронтальной составляет 37,5см а покос с рабочей ширины комплекса можно укладывать в один или три валка.

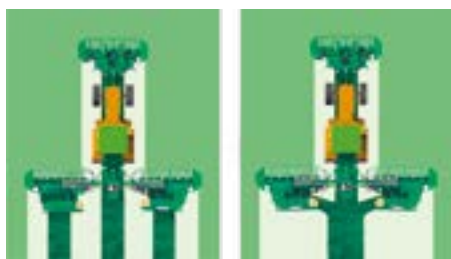

	KDD 861 ST / SLT	KDD 861 WT	KDD 941 ST / SLT	KDD 941 WT
<b>Ширина захвата [м]</b>	8,60	8,60	9,40	9,40
<b>Ширина / Транспортная высота [м]</b>	3,00 / 3,80	3,00 / 3,80	3,00 / 3,95	3,00 / 3,95
<b>Ширина валка [м]</b>	2 x 1,90 - 2,30	2 x 1,40 - 2,00	2 x 2,30 - 2,70	2 x 1,80 - 2,30
<b>Требуемое количество гидравлических соединений</b>	3 x одностороннего действия (с пультом управления 1 x одностороннего действия)			
<b>Производительность [га/ч]</b>	~ 10,00		~ 11,00	
<b>Кол-во дисков [шт.] / Кол-во ножей [шт.]</b>	14 / 28		16 / 32	
<b>Обороты Вом [обр./мин]</b>	1000			
<b>Кат. навески</b>	III			
<b>Мощность трактора [л.с.]</b>	От 160	От 160	От 180	От 180
<b>Масса [кг]</b>	3791 / 3521	3951	4057 / 3887	3947
<b>Масса „Н“ [кг]</b>	3656 / 3421	3811	3020 / 2830	3812
<b>Шарнирно-телескопический вал</b>	трактор - косилка: без муфты, встроенный: с односторонней муфтой + фрикционная			



## SaMASZ Sp. z o.o.

16-060 Заблудув,  
ул. Травяста 1  
тел.: +48 85 664 70 31  
факс: +48 85 664 70 41

эл. почта: [samasz@samasz.pl](mailto:samasz@samasz.pl)

[www.samasz.com](http://www.samasz.com)

Увлечение работой и постоянный поиск лучших инженерных решений — это идеи, которые с самого начала присущи работникам компании SaMAШ и стали ключом к успеху.

Главными факторами, которые влияют на динамичное развитие компании являются близкий контакт с клиентом и открытость по отношению к его потребностям. Именно благодаря партнерскому диалогу с нашими сегодняшними и будущими клиентами, идя на встречу их ожиданиям и нуждам, создаем и укрепляем основы нашего успеха. Мы вместе создаем Бренд, который уже известен не только в Европе, но и во всем мире.

С целью постоянного совершенствования продуктов, компания SaMAШ инвестирует в ИТР. Ищет и дает работу самым талантливым выпускникам технических вузов, которые в последствии становятся не только специалистами в своей отрасли, но также истинными последователями общего дела, что позволяет всегда рассчитывать на их компетентность и надежность.

Твой дилер:

Сегодня SaMAШ является лидером в Польше, а также одним из крупнейших производителей сельхозтехники в Европе. В своем предложении компания имеет более 300 типов различных машин: барабанных и дисковых косилок, ворошилок, граблей, мульчирователей, дорожных косилок, снежных отвалов. С начала существования компании мы произвели и продали более 120 тыс. косилок и несколько тысяч других машин. Экспортируем нашу технику в более чем 60 стран во всем мире. Наша торговая сеть насчитывает более 60 дилеров в Польше и 70 представительств за рубежом.

Нашей главной целью является постоянная модернизация и улучшение конструкции наших машин, а также внедрение современных технических решений при производстве продукции для достижения лидирующих позиций в отрасли. Мы понимаем, что в связи с трансформациями на современном рынке сельхозмашин, клиенты ищут Партнеров, которым можно доверять. Поэтому мы стараемся быть надежным и профессиональным производителем.

