



Для профессионалов

2 ГОДА ГАРАНТИИ

КОСИЛКИ ДИСКОВЫЕ

ЗАДНЕНАВЕСНЫЕ, ФРОНТАЛЬНЫЕ,
ПОЛУПРИЦЕПНЫЕ, ДВУХСТОРОННИЕ,
КОМБИНАЦИИ



www.samasz.com



30 лет опыта

Необходимость заготовки высококачественных кормов является одним из главных факторов для успешного производства молока и мяса в современных условиях.

Высокие требования к оборудованию профессионального уровня, удовлетворяющего растущим потребностям, бросает все новые вызовы современным конструкторским решениям. Чтобы удовлетворить эти потребности компания SaMASZ предлагает высокотехнологические решения, основанные на 30-летнем опыте разработок и производстве кормозаготовительной техники. Из года в год шлифуется и дорабатывается конструкция косилок SaMASZ для того, чтобы предложить Вам надежную и производительную косилку. Нам доверяют уже многие. Машины SaMASZ создаются со страстью и мыслью о Клиенте!



СОДЕРЖАНИЕ

	Страницы		Страницы
Режущий брус PerfectCUT	4-5	Косилки дисковые задненавесные прицепные:	14 - 15
КЛАССИЧЕСКИЕ КОСИЛКИ - дисковые задненавесные косилки с боковой подвеской:	6 - 7	KDC 300/ KDC 300S/ KDC 301W KDC 340/ KDC 340S/ KDC 341W	
KDT 180 KDT 220/ KDT 220S/ KDT 220W KDT 260/ KDT 260S/ KDT 260W KDT 300 KDT 340		Дисковые фронтальные косилки:	16 - 17
Дисковые косилки серии KDTC:	8 - 9	KDF 260 KDF 300/ KDF 300S/ KDF 300W KDF 390	
KDTC 260, KDTC 260S/ KDTC 260W KDTC 300, KDTC 300S/ KDTC 300W KDTC 340		Комбинации косилок MegaCUT	18 - 21
Дисковые задненавесные косилки:	10 - 13	Комбинации косилок GigaCUT	22 - 27
KT 261/ KT261S/ KT 260W KT 301/ KT 301S/ KT 300W KT 341		Режущий брус LiteCUT - косилки Samba Машины, производимые SaMASZ	28 - 29 30 - 31

Безупречный срез

Режущий брус

Perfect CUT

Режущий брус PerfectCUT используется в косилках:
KDT, KDTC, KT, KDC, KDF, KDD

Результатом опыта и тесного сотрудничества с конечными сельхозпроизводителями из Европы и всего мира, стало создание новой модели режущего бруса Perfect CUT. Безупречный срез с регулируемой высотой кошения, высокая прочность используемых материалов, защита дисков и режущего бруса от ударов, быстрая и лёгкая замена модуля привода диска, благодаря модернизированной ступице - это основные отличия брусьев Perfect CUT от предыдущей версии.



Основные особенности бруса Perfect CUT:

1. Плавная регулировка высоты покоса от 4 до 7 см; при использовании полозьев высота покоса составит от 5 до 9 см.
2. Шестерни бруса установлены на подшипниках 6307 2RS N, а модули диска на подшипниках 6307 2RS C3 данные узлы являются самыми прочными среди конкурентов из стран Западной Европы.
3. Специально прокаливаемые диски из борной стали, защищают режущий брус от грязи.
4. Быстросменные, вкручиваемые штифты ножей.
5. Каленый держатель ножа из борной стали. Усовершенствованная конструкция обеспечивает тщательную очистку бруса и предотвращает блокировку ножа под диском - так назыв. „свободный нож“.
6. Инновационная система быстрой замены ножей. Нож меняется с помощью L-образного ключа, когда нож установлен перпендикулярно брусу (+/-5 градусов). Это снижает вероятность потери ножа при ударе о камень.
7. Модернизированные прокаливаемые полозья из борной стали предохраняют нижнюю часть бруса от истирания. Быстрая замена пловзьев, крепящихся на двух болтах.
8. Дополнительная защита редуктора из износостойкой стали, для продления службы косилочного бруса.
9. Изменение формы барабанов - улучшает качество сгребания особенно на холмах и уменьшает риск наматывания травы на барабаны.
10. Защита диска от удара о камень в стандартном оснащении.
11. Быстрая и лёгкая замена модуля, благодаря доработанной верхней ступице.
12. Усиленные шестерни высотой 25мм.
13. Высокого качества ножи соответствуют очень строгим правилам безопасности, а гарантией качества является логотип SaMASZ, который выгравирован на каждом ноже.
14. Высокая устойчивость на забивание глиной.
15. Новинка - накладки, ограничивающие износ полозьев.

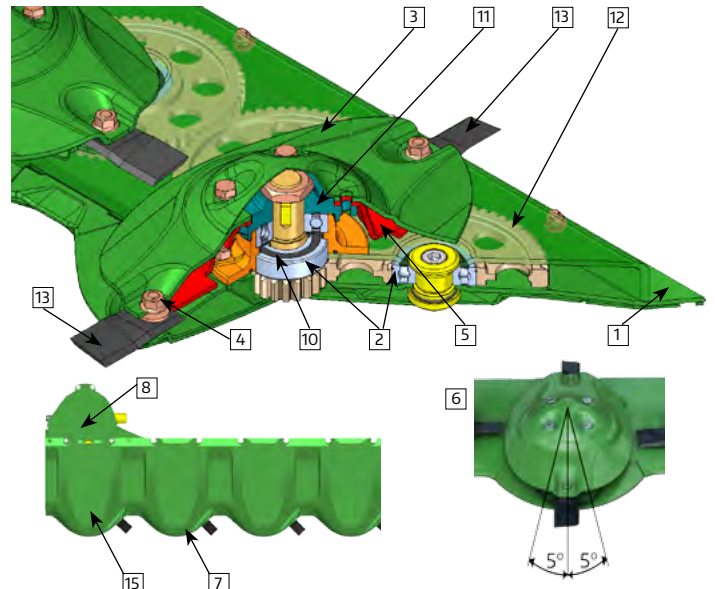

Защита бруса от удара о камни

Реализованная в брус PerfectCUT система защиты привода дисков существенно продлевает срок службы Вашей косилки и сокращает затраты на техническое обслуживание. В случае сильного удара (о камень), срезается защитная шпонка на одном из дисков, предохраняя систему внутренней шестеренчатой передачи режущего бруса. Легкая замена модуля привода диска дает возможность механизатору выполнить ремонт косилки в кратчайшее время в полевых условиях. Снятый модуль привода диска остается рабочим элементом косилки после замены в нем срезанных шпонок. Таким образом экономятся ваши время и деньги. Кроме того, крутящий момент на режущие диски передается при помощи шестерен увеличенного диаметра, которые имеют большую поверхность контакта, увеличивая сопротивляемость диска во время сильного удара о препятствие.



Замена модуля режущего бруса PerfectCUT.

Преимущества диска с центральным держателем

- Ножи свободно вращаются на 360°
- Держатель во время работы очищает брус от загрязнений
- Новая форма диска уменьшает сопротивление зеленой массе

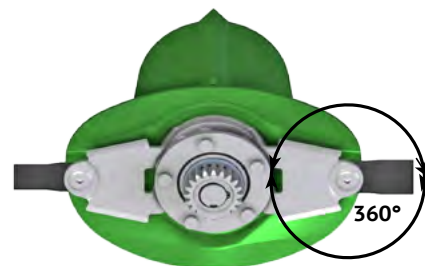

Безупречное качество резки брусом PerfectCUT

Режущий брус PerfectCUT обеспечивает безупречную резку и является инновацией на европейском рынке косилок. Новый брус характеризуется высокой точностью резки даже во время кошения низкой травы. Во время 1 или 2 покосов (с высоким травостоем) рекомендуется косить на высоте между 53 и 68 мм. Желаемая высота резки получается изменением угла атаки режущего бруса.

$\alpha 0^\circ - h 6,8 \text{ cm}$
 $\alpha 3^\circ - h 5,3 \text{ cm}$
 $\alpha 5^\circ - h 4,4 \text{ cm}$



Обтекаемая форма бруса

Закругленные формы нижней части бруса демонстрируют улучшение технических параметров при работе на суглинистых почвах. Кроме того, отсутствие острых кромок и гладкая поверхность бруса более бережно обращается со слабым дерном.



Быстрая замена ножей выполняется с помощью специального ключа, находящегося в стандартной комплектации каждой косилки.

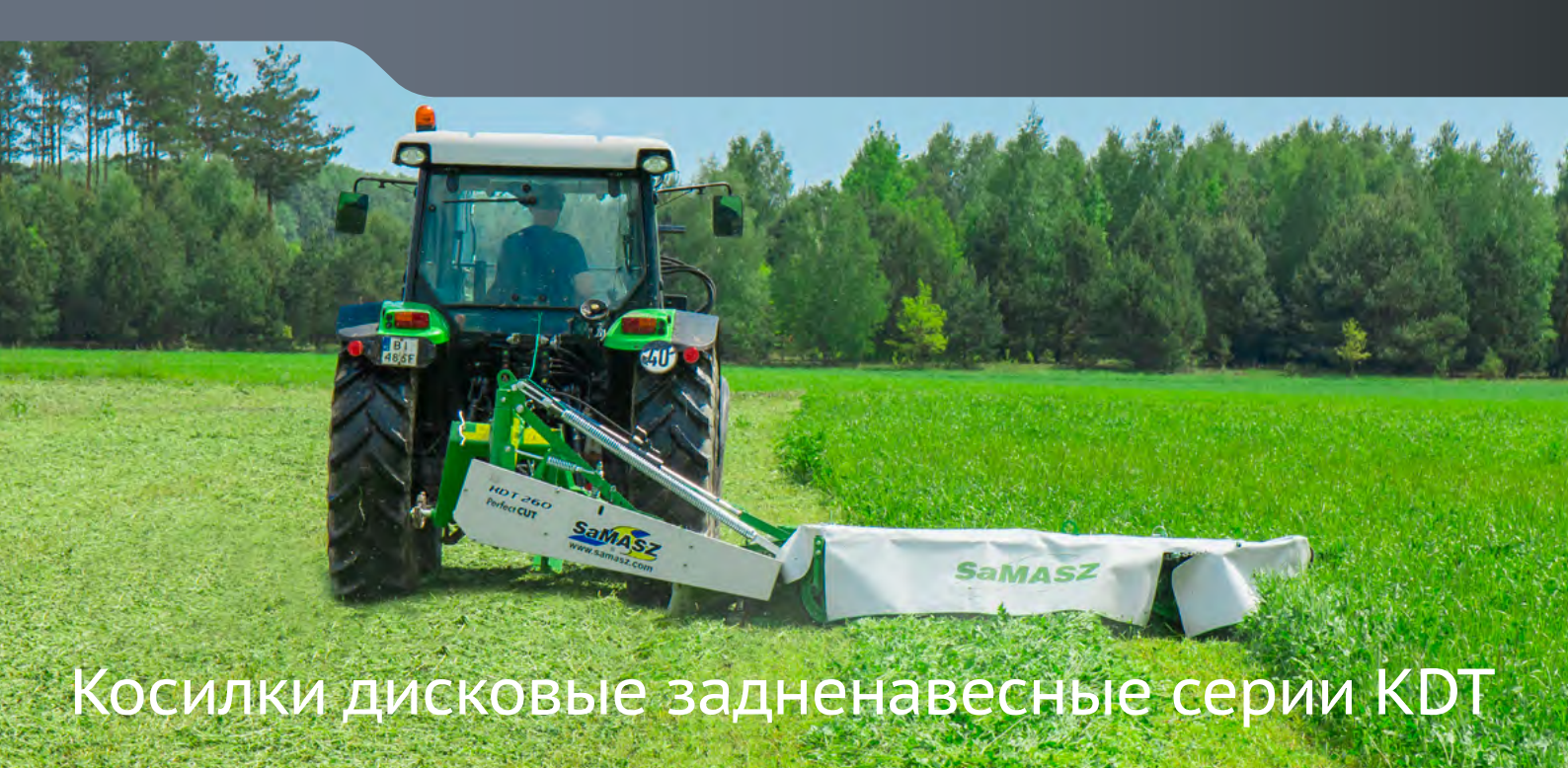

Косилки дисковые задненавесные серии KDT

KDT 180, KDT 220, KDT 260, KDT 300, KDT 340

Дисковые косилки KDT - это наиболее распространенная серия косилок SaMASZ. С момента их появления на рынке, уже несколько тысяч пользователей из Европы и всего мира оценили их по достоинству. Модельный ряд KDT прошел несколько этапов усовершенствований, чтобы отвечать современным мировым трендам развития отрасли. Сохраняя функциональность, косилки KDT существенно дешевле европейских аналогов. Изготовлены из лучших материалов, являются разумным выбором для самых взыскательных клиентов.

Механический предохранитель (с закалённым вкладышем)

Во время наезда на препятствие предохранитель освобождает косилку и позволяет ей отброситься назад, что даёт оператору время на остановку трактора и объезда препятствия. Сила, при которой срабатывает предохранитель, установлена в заводских условиях. В конструкции предохранителя использованы закалённые вставки.



Механизм, удерживающий косилку на поворотах

При помощи этого решения оператору, во время коротких проездов, не надо обращать внимание на какой высоте находятся режущий брус. Это экономит время, повышая комфорт эксплуатации.



Транспортное и рабочее положение

Современная, лёгкая и крепкая подвеска, а также гидравлический механизм, облегчают маневры и транспортировку. Перевод из рабочего положения в транспортное, происходит при помощи гидравлического механизма.

Для безопасной транспортировки применяется защита:

1. Механическая блокировка;
2. Возможность закрытия гидравлического клапана;

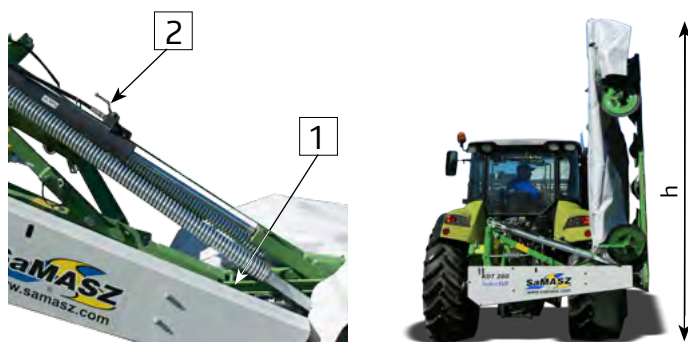



Безупречная резка

KDT 220S, KDT 220W, KDT 260S, KDT 260W

- Передача вращательного момента от центрального редуктора на режущий брус осуществляется при помощи приводных ремней, которые выполняют функцию перегрузочного сцепления и увеличивают срок службы косилки.
- Использован новый угловой редуктор повышенной прочности для передачи привода на режущий брус. Лёгкая замена в случае поломки.
- Сменная закаленная защитная пластина от истирания «пятки», а также защитные полозья из борной стали по всей длине режущего бруса.



Достоинства вспушвателей и плющилок

Всушиватели значительно ускоряют период сушки зеленой массы, используются в основном для уборки злаковых культур. Для уборки бобовых, лучший эффект будет достигнут от применения плющильных вальцов.

(Подробная информация на страницах 12-13).

Разгрузочные пружины

Дают возможность уменьшить нагрузку на почву и уменьшить сопротивление кошению.



Тип	KDT 180	KDT 220	KDT 220S	KDT 220W	KDT 260	KDT 260S	KDT 260W	KDT 300	KDT 340
Ширина захвата [м]	1,80	2,20	2,20	2,20	2,60	2,60	2,60	3,00	3,40
Ширина вала [м]	~ 0,80 - 1,00	~ 1,00 - 1,40	~ 1,00 - 1,30	~ 1,00 - 1,30	~ 1,20 - 1,80	~ 1,00 - 1,30	~ 1,00 - 1,30	~ 1,30 - 1,90	~ 1,40 - 2,00
Производительность [га/ч]	~ 2,00	~ 2,50	~ 2,00	~ 2,00	~ 3,00	~ 2,80	~ 2,80	~ 3,50	~ 4,00
Количество дисков [шт]	4	5	5	5	6	6	6	7	8
Количество ножей [шт]	8	10	10	10	12	12	12	14	16
Обороты Вом [обр./мин]	540	540	540	540	540	540	540	540	540
Кат. навески	II	II	II	II	II	II	II	II	II
Мощность трактора* [л.с.]	30	50	70	70	70	90	90	80	90
Масса [кг]	550	670	940	950	725	995	1005	785	825

S –вспушватель W –плющилка *Мощность трактора является оптимальной во время быстрой работы и на небольших пригорках.



Косилки дисковые задненавесные серии KDTС

KDTС 260, KDTС 300, KDTС 340

Косилки KDTС являются первыми косилками с центральной системой навески в предложении компании SaMASZ. Производимые с 2008 года прошли ряд изменений. Проверенная и усовершенствованная конструкция является экономической альтернативой для косилок серии КТ. Косилки KDTС могут быть оснащены вспушивателем или плющением. Преимущества вспушивателей и плющения описаны на стр. 10-11.

Гидроцилиндр перевода в транспортное положение

Разгрузочная пружина

Механическая блокировка



Регулировочный шкворень

Гидравлический предохранитель

В косилках KDTС используется гидравлический предохранитель от наезда на препятствие, такой-же, как в двусторонних комбинациях. Он предохраняет узлы косилки от повреждений при наезде на невысокие препятствия. При ударе, режущий брус косилки отклоняются назад, и одновременно, поднимаются на 70 см вверх. После обхода препятствия, косилка автоматически возвращается в рабочую позицию.



Позиции: транспортная и на разворотах

Перевод косилки в транспортное или рабочее положение, а также «отдых» для разворота или проезда через валки осуществляется при помощи гидравлики из кабины трактора.



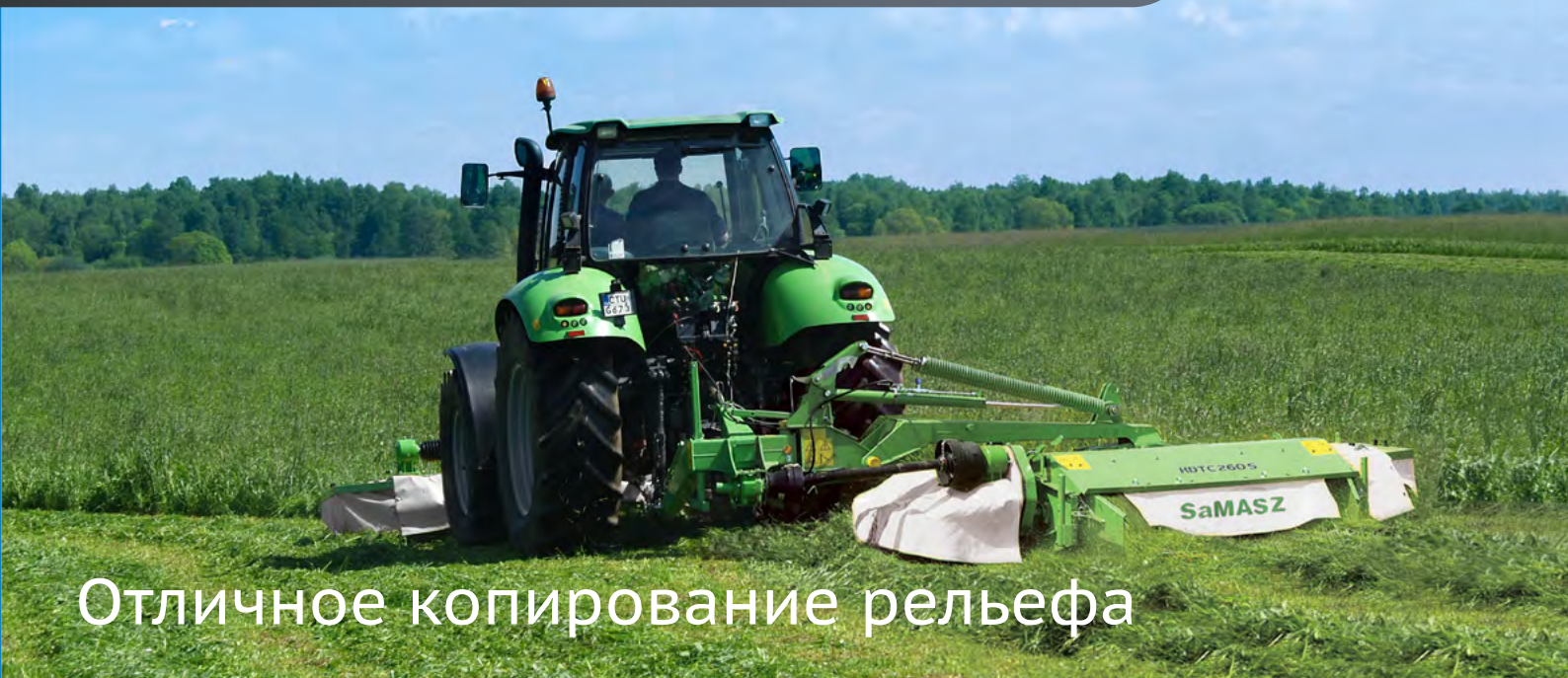

Отличное копирование рельефа

KDTC 260S, KDTC 260W, KDTC 300S, KDTC 300 W

Достоинства эксплуатации косилок KDTC

- Режущий брус нового типа Perfect Cut
- Механическая блокировка на поворотах
- Регулируемая скорость опускания бруса
- Механическая настройка ширины валка
- Центральная навеска рамы косилки позволяет равномерно распределить давление на почву и хорошее копирование рельефа
- Большой диапазон наклона (до 24°), позволяет работать на неровной местности или крутых склонах



Привод

Привод передачи от центрального редуктора до редуктора режущего бруса осуществляется при помощи карданного вала с фрикционной муфтой, для защиты бруса от пиковых нагрузок.

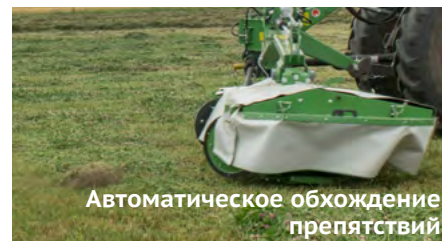

Автоматическое обхождение препятствий

Тип	KDTC 260	KDTC 260S	KDTC 260W	KDTC 300	KDTC 300S	KDTC 300W	KDTC 340
Ширина захвата [м]	2,60	2,60	2,60	3,00	3,00	3,00	3,40
Ширина валка [м]	~ 1,50 - 1,90	~ 1,00 - 1,40	~ 1,00 - 1,30	~ 1,20 - 1,60	~ 1,40 - 1,70	~ 1,40 - 1,70	~ 1,20 - 2,00
Производительность [га/ч]	~ 2,80	~ 2,80	~ 2,80	~ 3,50	~ 3,50	~ 3,50	~ 4,00
Количество дисков [шт]	6	6	6	7	7	7	8
Количество ножей [шт]	12	12	12	14	14	14	16
Обороты Вом [обр./мин]	540	1000	1000	540	1000	1000	540
Кат. навески	II	II	II	II	II	II	II
Мощность трактора* [л.с.]	70	90	90	80	90	90	90
Масса [кг]	940	1035	1215	1020	1180	1255	1120

S – Вспушиватель W – Плющилка * Мощность трактора является оптимальной во время быстрой работы и на небольших пригорках.

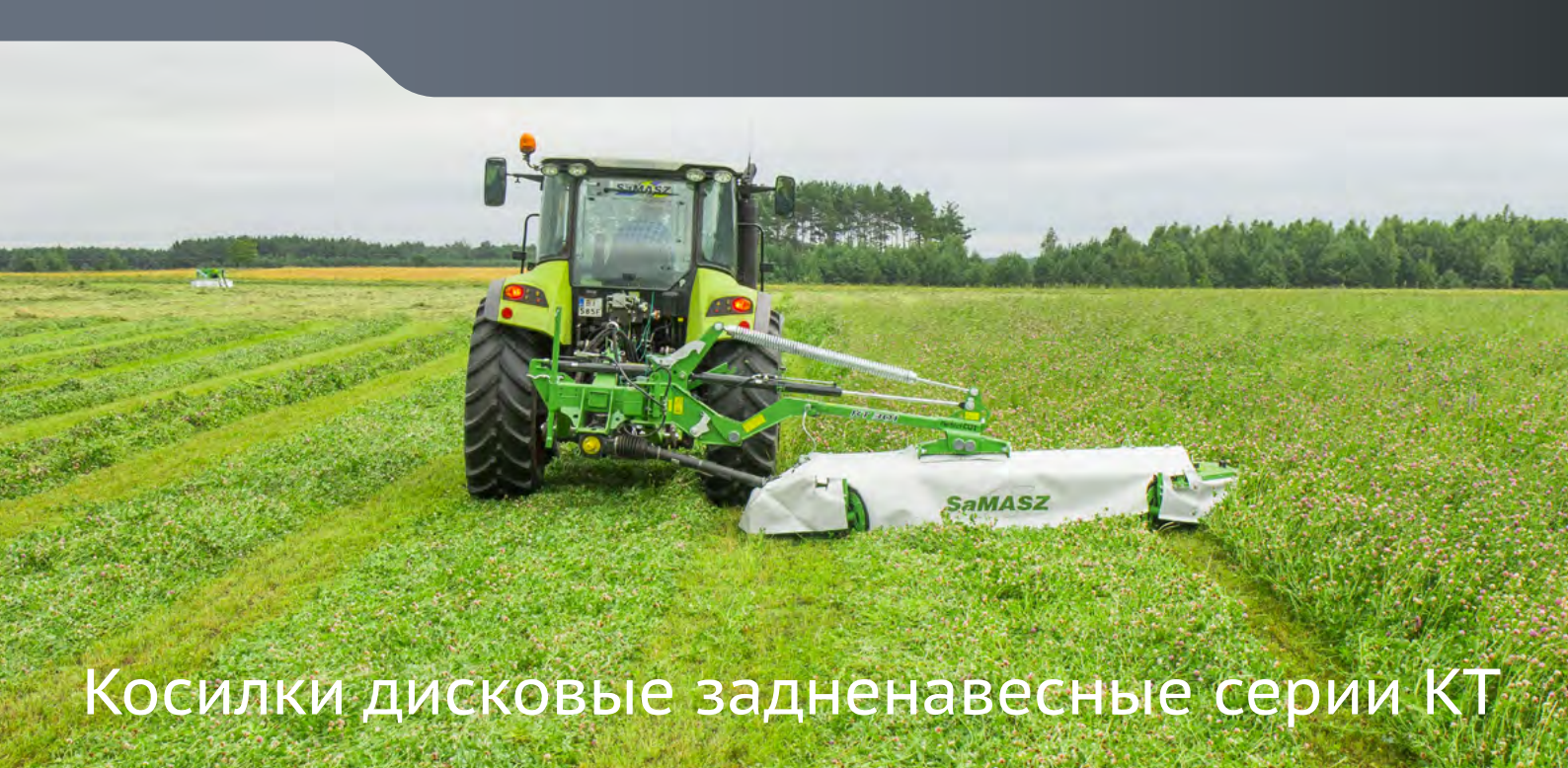

Косилки дисковые задненавесные серии КТ

КТ 261, КТ 301, КТ 341, КТ 261S, КТ 301S, КТ 260W, КТ 300W

Главным преимуществом косилок серии КТ является возможность транспортировки в трех позициях: вертикально сбоку от трактора, вертикально сзади трактора, горизонтально сзади трактора. Косилка установлена параллельно к трактору в горизонтальной позиции легко может проехать по узким лесным дорогам или проехать под путепроводом.

Гидравлический предохранитель

центральная система навески приспособлена к работе с гидравлическим предохранителем, который оберегает косилку от повреждений. При наезде на препятствие косилка отклоняется назад и одновременно поднимается на 20см вверх. После обхода препятствия автоматически возвращается в рабочую позицию.



Центральная система навески

Основным плюсом центральной системы навески является равномерное давление режущего бруса на почву, обеспечивая идеальное копирование и большой диапазон наклона (до 24°) режущего бруса, что позволяет оптимально работать при кошении на холмистой местности. Центральная система навески разгружается при помощи пружин и гидро-пневматического устройства.

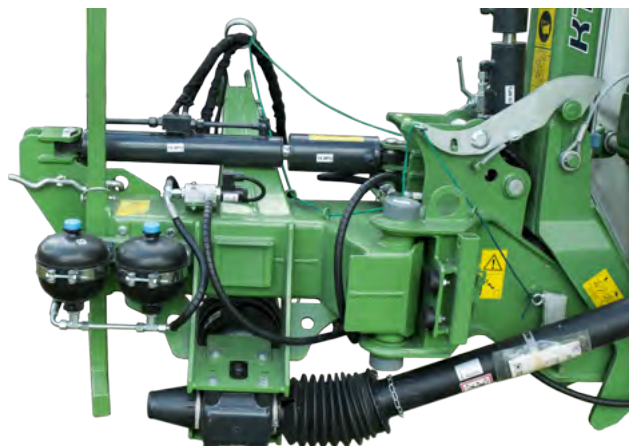

Транспортировка

Несомненным плюсом косилок серии КТ является возможность транспортировки в трёх положениях: в вертикальном положении справа от трактора, в вертикальном положении сзади трактора и в горизонтальном положении сзади трактора. Система подвески имеет сниженную точку опоры, что позволяет транспортировку даже самой большой по габаритам косилки КТ 341 без нарушений европейских стандартов и не превышает 4м высоты.

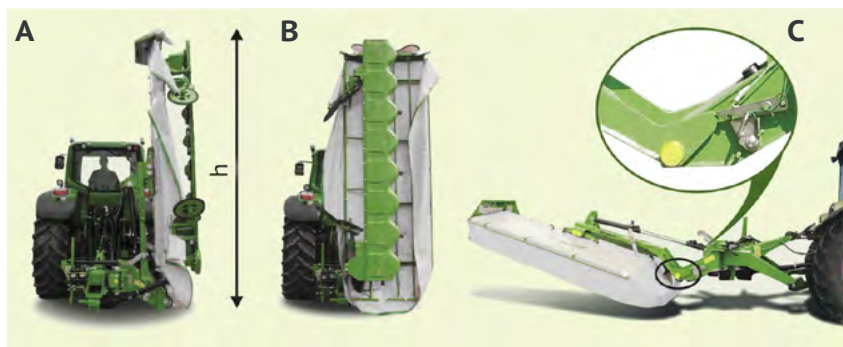

Транспортировка: А) в вертикальном положении справа от трактора В) в вертикальном положении сзади трактора С) в горизонтальном положении сзади трактора

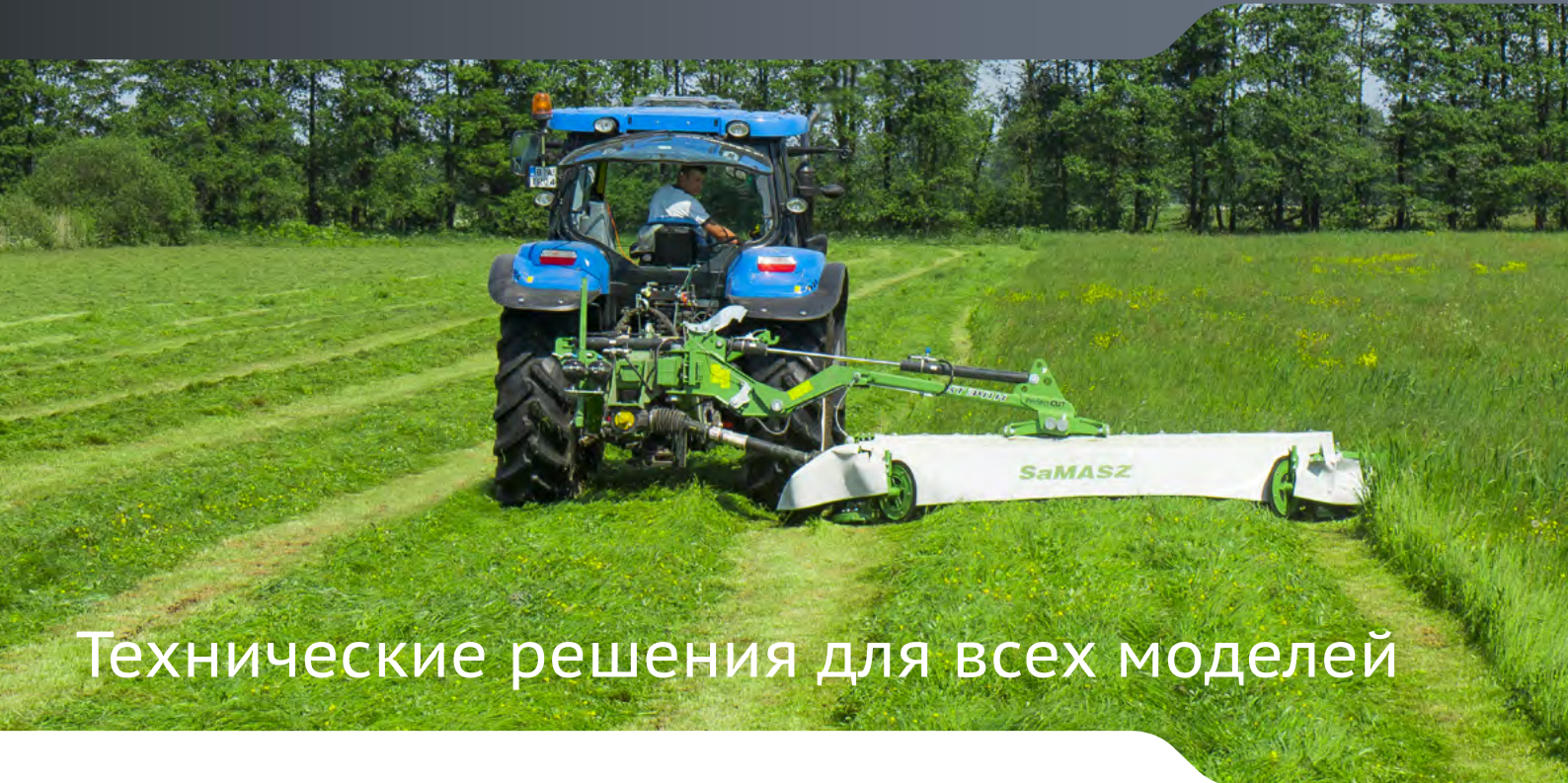

Технические решения для всех моделей

Гидропневматическая разгрузка

Применяя гидропневматическую разгрузку оператор при помощи гидравлики трактора может быстро установить силу нажима режущего бруса на почву, благодаря чему независимо от рельефа нажим на почву остается всегда одинаковым. Гидро-пневматическая система используется прежде всего на лугах со слабым дёрном, особенно во время первого покоса, после подсева травы в свежую почву и после пахоты (люцерна, клевер, торф), снижая давление косилки на почву до 70 кг.



Механическая защелка

Запатентованная механическая защёлка позволяет установить косилку в трёх положениях, в зависимости от режима работы: покос - отдых - транспортировка. Определенную позицию можно установить из трактора при помощи управляющего тросика.

Регулируемый шкворень

Дает возможность регулировки смещения косилки (правее / левее) при агрегатировании с трактором.

Комплект защитных кожухов

- Укороченный боковой закрылок - удовлетворяет европейским требованиям безопасности и сокращает расстояние между режущим ножом и защитой „А”
- Прижимная планка увеличивает срок службы брезентового кожуха, предотвращая ее от протирания зеленой массой во время работы „В”
- Клипсы - позволяют быстро снять защитный кожух „В”
- Регулируемый кожух дает возможность подъема и блокировки в любом положении, что является удобным во время замены ножей „Г”
- Составной боковой кожух позволяет снизить транспортную высоту, и дает возможность работы у заборов „Д”

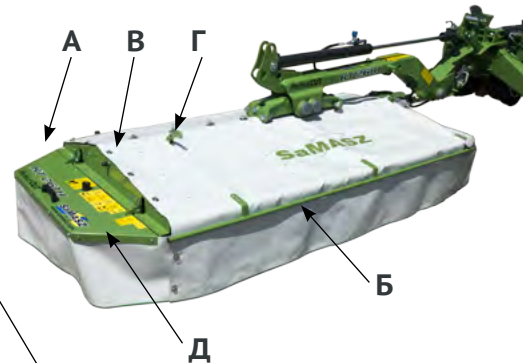

Манометр

Манометр показывает давление масла в гидравлической системе косилки, отражая силу прижима бруса к почве. Регулировка осуществляется оператором при помощи рычага из трактора.

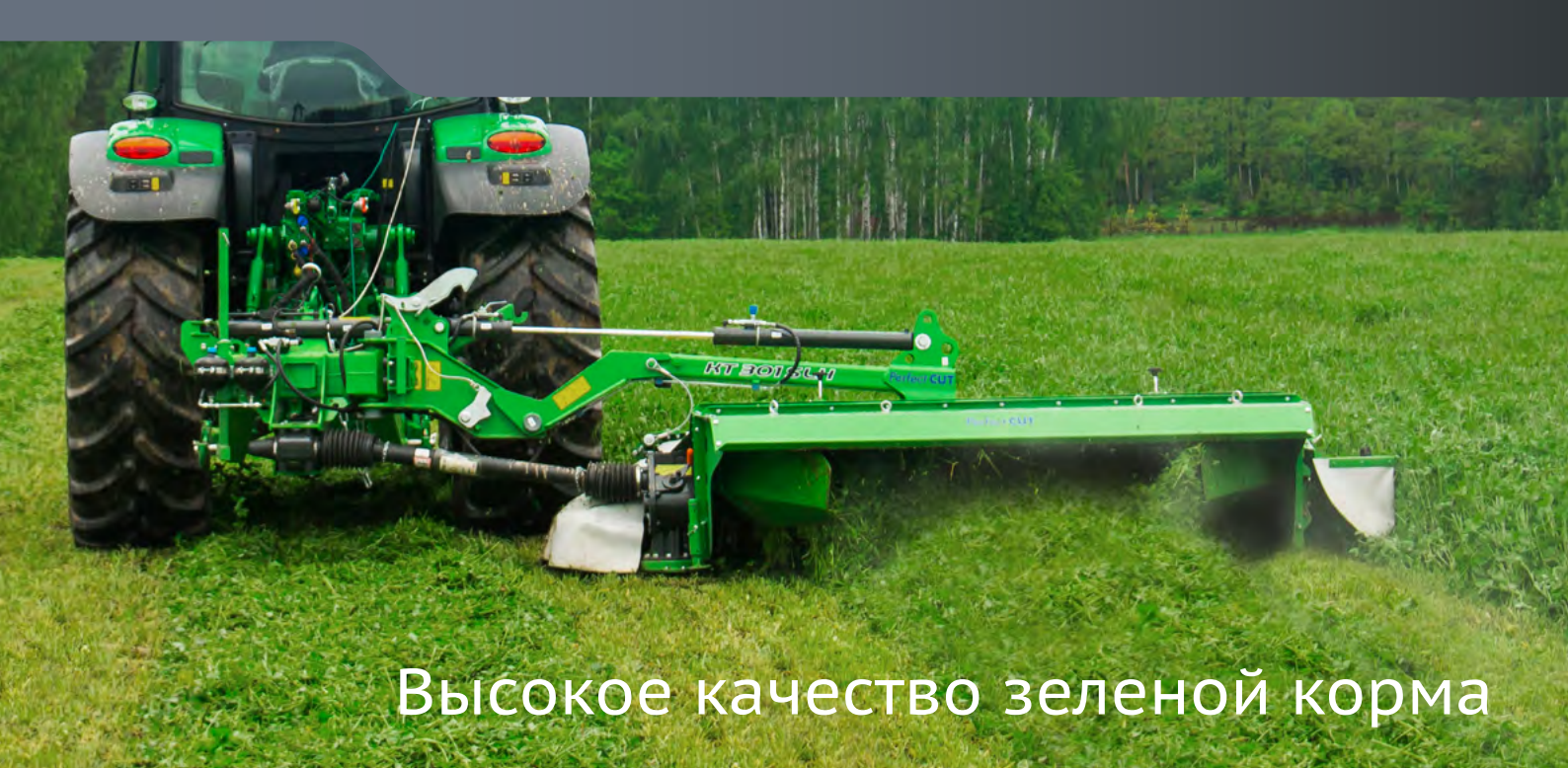

Высокое качество зеленой корма

Преимущества использования вспушивателей:

- У переломанных стеблей злаковых культур в несколько раз снижается период сушки
- Нарушение поверхностного слоя улучшает „дыхание листьев” и снижает потери пищевой ценности корма, а также увеличивает плотность покоса
- Исключение из технологической цепочки ворошилок - сокращает количество проходов
- Валкообразующие пластины позволяют косить как в „расстил”, так и в валок. Уменьшая ширину валка, мы увеличиваем его плотность для дальнейшего сбора-пресс-подборщиком или прицепом-накопителем
- Увеличенное расстояние между пальцами вспушивателя из эластичной износостойкой стали со специальным резиновым напылением
- Во вспушивателе регулировка ширины покоса происходит благодаря валкообразующим пластинам

Встроенный редуктор

Привод вспушивателя косилки КТ осуществляется через встроенный редуктор с муфтой типа rotex. Он устраняет необходимость использования цепной передачи. Имеет также возможность выбора оборотов 700 или 1000 обр./мин.

Молотковые ножи

V-образные ножи мульчирователя изготовлены из износостойкой стали. Ответственно подобранная масса битеров (0,9 кг., размеры.: 8мм x 40мм x 190мм), а также болтовое их размещение на валу влияют на эффективную работу даже при очень высокой и густой траве.

Легкий вспушиватель

В предложении доступны также легкие вспушиватели с молотками, изготовленными из искусственного материала.

Они легче от стандартных на ~100 кг. Пластиковые битеры установлены на резиновых амортизаторах. Уменьшена также толщина стенок мульчирующего вала и корпуса вспушивателя.

Регулировка ширины покоса в косилках без вспушивателя и плющения

Узкий валок можно получить благодаря применению дополнительным барабанов либо с помощью валкообразующих пластин (Рис. 1). Широкий валок в несколько раз снижает период сушки зеленой массы (Рис. 2).

Вспушиватель покоса в косилке серии КТ 3015

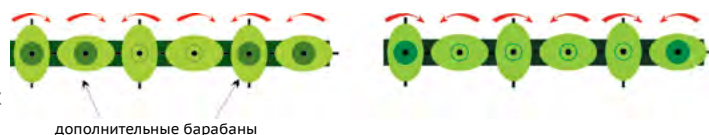
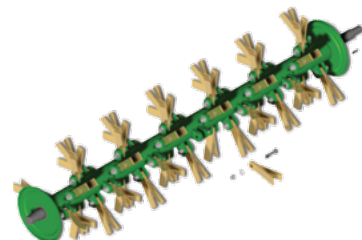



Вспушиватель и плющильные валы

Преимущества использования плющения

- Широкие шевронные вальцы, близко расположенные к режущему бурсу увеличивают эффективность ломки стеблей бобовых культур
- Процесс плющения и выжимание трубчатого стебля бобовых обеспечивает одновременную сушку стебля и листьев, ускоряя процесс и повышая качество корма
- Большой угол наклона оси верхней вальца относительно режущего бурса улучшает подбор зеленой массы после среза
- В стандартной версии привод вальцов осуществляется мощным зубчатым ремнем
- Верхний валец закреплен на двух пружинных балансирах с регулируемым зазором между вальцами. Это позволяет повысить производительность и равномерность плющения по всей длине вала. Зазор между валами позволяет пропускать камни диаметром до 6см.



Плющение в косилках серии КТ 300W

Усиленные шестерни

В косилках SaMASZ с брусом Perfect Cut используются усиленные шестерни для увеличения мощности и рабочего ресурса.

Подшипник типа 6206 N

Подшипник типа 6307 2RSN



Шестерня фирмы Comer



Шестерня в брус Perfect Cut



Тип	КТ 261	КТ 301	КТ 341	КТ 261S	КТ 260W	КТ 301S	КТ 300W
Ширина захвата [м]	2,60	3,00	3,40	2,60	2,60	3,00	3,00
Ширина вальца [м]	1,50 - 1,90	1,90 - 2,30	2,30 - 2,80	1,50 - 1,90	1,00 - 1,30	1,90 - 2,30	1,40 - 1,70
Производительность [га/ч]	~ 2,80	~ 3,50	~ 4,00	~ 2,80	~ 2,80	~ 3,50	~ 3,50
Количество дисков [шт]	6	7	8	6	6	7	7
Количество ножей [шт]	12	14	16	12	12	14	14
Обороты Вом [обр./мин]	540	540	540	1000	1000	1000	1000
Кат. навески	II	II	II	II	II	II	II
Мощность трактора* [КМ]	70	80	90	90	90	100	90
Масса [кг]	1000	1060	1130	1300	1235	1415	1310

* Мощность тракторов оптимальна во время быстрой работы и на небольших пригорках. Для серии КТ S/W - минимальный вес трактора - 5 тонн.



Косилки дисковые полуприцепные

KDC 300, KDC 340, KDC 300S, KDC 301W, KDC 340S, KDC 341W

Конструкция полуприцепных косилок позволяет работать как с правой, так и с левой стороны от трактора. Это дает возможность сэкономить время на разворотах. Косилки KDC могут быть дополнительно оснащены вспушивателем или плющильными вальцами, а также транспортером для обдува покоса.

Надежный широкоугольный вал

Крепкий (960 Нм), широкоугольный, шарнирно-телескопический вал с рабочим ресурсом до 1000 часов (при надлежащем уходе)!

Римский болт

Для регулировки угла и высоты транспортера.

Вспушиватель или плющение

Преимущества вспушивателя и плющения тщательно описаны на стр. 12-13.

Приводной вал

Приводной вал расположен внутри дышла, что является несомненно инновационным решением влияющим на срок его службы.



Навеска

Широкий балансир системы навески обеспечивает стабильную работу режущего бруса.





Работает в любых условиях

Кошение с обеих сторон от трактора

Длинное, центрально установленное плечо дышла позволяет косить в л ю б о м направлении. В зависимости от условий работы, косилка может работать к а к справа, так и слева от трактора.

Транспортер покоса

Транспортер позволяет за один проход объединить два покоса в один плотный валок, экономя время и топливо, исключая процедуру ворошения и сгребания. Объединенный валок готов к сбору пресс-подборщиком, прицепом-накопителем или высокопроизводительным кормоуборочным комбайном.

Широкие шины

широкие шины позволяют эксплуатировать косилку на заливных лугах.

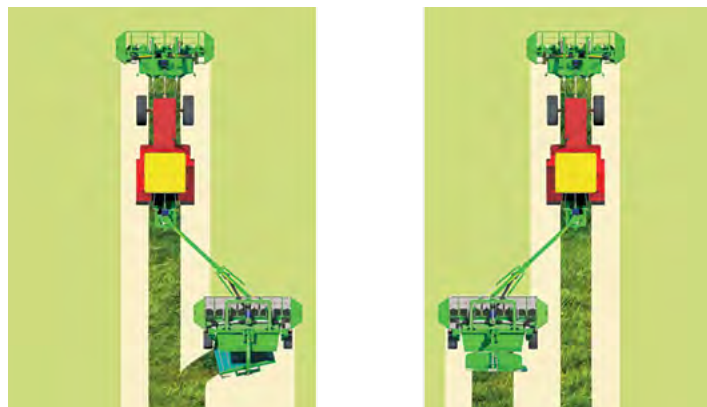

Тип	KDC 300	KDC 340	KDC 300S	KDC 301W	KDC 340S	KDC 341W
Ширина захвата [м]	3,00	3,40	3,00	3,00	3,40	3,40
Ширина валка [м]	~ 1,30 - 1,50	~ 1,80	~ 1,00 - 1,60	~ 1,00 - 1,60	~ 1,30 - 2,00	~ 1,30 - 2,00
Производительность [га/ч]	~ 3,50	~ 4,00	~ 3,50	~ 3,50	~ 4,00	~ 4,00
Количество дисков [шт]	7	8	7	7	8	8
Количество ножей [шт]	14	16	14	14	16	16
Обороты Вом [обр./мин]	540 / 1000	540 / 1000	540 / 1000	540 / 1000	540 / 1000	540 / 1000
Кат. навески	II	II	II	II	II	II
Мощность трактора* [л.с.]	80	90	90	90	110	110
Масса [кг]	1650	1755	1910	2100	2095	2110

S – Вспушиватель W – Плющилка * Мощность трактора является оптимальной во время быстрой работы и на небольших пригорках.



Косилка дисковая фронтальная

KDF 260, KDF 300, KDF 300S, KDF 300W, KDF 340, KDF 340S

Косилки дисковые фронтальные KDF на ПНУ трактора являются отличной альтернативой для задненавесных косилок из-за лучшей обзорности при работе и во время транспортировки.

Особенности и оснащение фронтальных косилок серии KDF

- Треугольник зацепа в стандартной комплектации
- Однонаправленный карданный вал с фрикционной муфтой в стандартной комплектации
- Механическая блокировка косилки при транспортировке
- „Копирование рельефа” - современная система навески и разгрузочные пружины большого хода позволяют лучше копировать почву (+250мм-150мм) и регулировать степень давления бруса на почву.
- Гидроцилиндры перевода в рабочее/транспортное положение - стандарт.
- Указатель высоты кошения - стандарт.
- Пластиковый кожух защиты карданного вала предохраняет от загрязнений и износа.
- Собственный гидрораспределитель обеспечивает плавное подъем/опускание косилки с помощью одной пары гидравлики.
- Механически регулируемая ширина вала
- Быстрое изменение направления вращения
- Эффективный способ разгрузки рамы косилки (пружинный или гидравлический)
- Хорошая обзорность во время работы



KDF 300S



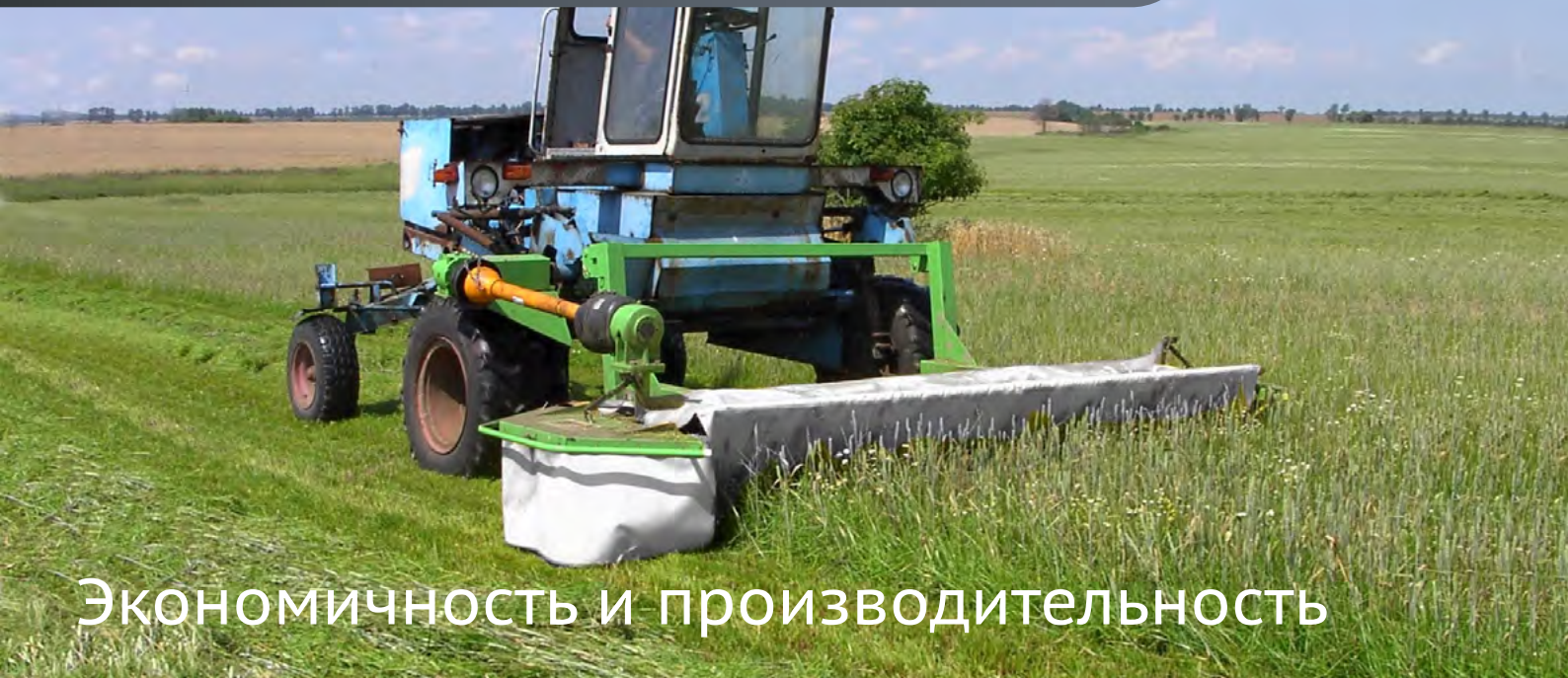

Экономичность и производительность

KDF 390

Преимущества использования косилки KDF 390

- Лёгкая, но прочная конструкция
- Быстрая замена ножей
- Большая ширина захвата
- Плавная регулировка высоты и ширины покоса
- Механически настраиваемые пластины, формирующие ровный валок шириной 2м.
- Регулировка переднего защитного кожуха
- Поднимающиеся боковые защитные кожухи
- Хорошая обзорность рабочего процесса из кабины оператора



KDF 300S

KDF 300W

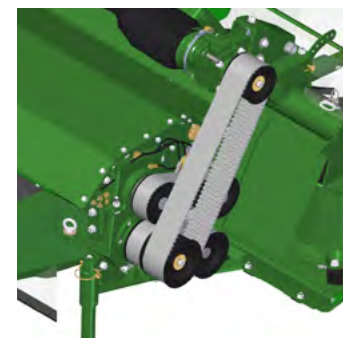
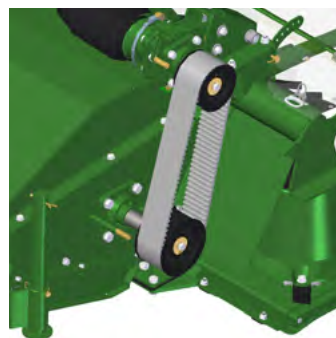

Достоинства вспушивателей и плющилок в KDF

Существует возможность оснащения вспушивателем или плющением. Опционально доступны также пальцы вспушивателя изготовлены из искусственного материала, которые снижают массу машины, что положительно влияет на экономику работы.

Тип	KDF 260	KDF 300	KDF 340	KDF 300S	KDF 300W	KDF 340S	KDF 390
Ширина захвата [м]	2,60	3,00	3,40	3,00	3,00	3,40	3,90
Ширина валка [м]	~ 0,90 - 1,10	~ 1,30 - 1,50	~ 1,80	~ 1,40 - 1,70	~ 1,40 - 1,70	~ 1,40 - 1,80	~ 1,60 - 2,30
Производительность [га/ч]	~ 2,80	~ 3,50	~ 4,00	~ 3,50	~ 3,50	~ 4,00	~ 3,00
Количество дисков [шт]	6	7	8	7	7	8	9
Количество ножей [шт]	12	14	16	14	14	16	18
Обороты Вом [обр./мин]	1000	1000	1000	1000	1000	1000	1000
Кат. навески	II	II	II	II	II	II	II
Мощность трактора* [л.с.]	70	80	90	100	100	110	82
Масса [кг]	805	940	1020	1205	1215	1140	820

S – Вспушиватель W – Плющилка * Мощность трактора является оптимальной во время быстрой работы и на небольших пригорках.

MegaCUT



Состав косилок MegaCUT

KDD 861, KDD 941

MegaCUT – это комбинация для средних и крупных хозяйств, которые ценят своё время и деньги. Высокая производительность до 10 га/ч и низкие требования к мощности трактора позволяют агрегатировать комплекс с тракторами от 150 л.с. Комплекс косилок MegaCUT – это бюджетная альтернатива дорогим самоходным кормоуборочным комбайнам.

Вал с фрикционной муфтой

Передача вращательного момента от центрального редуктора к режущему брусу посредством карданных валов с фрикционными муфтами, которые предохраняют режущий брус от пиковых нагрузок и повреждений.



Угловой редуктор привода режущего бруса



Центральная навеска

Задние косилки в комбинациях MegaCUT, имеют центральную навеску, что обеспечивает отличное копирование рельефа и равномерное распределение нагрузки на почву, а также повышает эксплуатационные характеристики всего комплекса.

Дорожное освещение

У комбинаций собственное дорожное освещение, а также большие предупреждающие знаки, гарантирующие видимость и безопасность во время движения по дорогам общественного пользования.

Комбинация для требовательных

Гидравлический распределитель

Для удобства эксплуатации комплекса MegaCUT все косилки оснащены собственными гидрораспределителями, что дает возможность равномерно управлять косилками при помощи одной гидравлической пары трактора.



Оборудование и достоинства косилок MegaCUT

- В режущих комплексах используются брусья Perfect-CUT с системой быстрой замены ножей
- Защита от удара о камень (быстрая замена модуля в случае повреждения диска)
- Центральная навеска
- Разгрузка центрально навешенных режущих комплексов с помощью оттяжных пружин
- Гидро-пневматическая разгрузка - опция
- Встроенный редуктор привода режущего бруса
- Храповой механизм (инновационный, запатентованный храповой механизм позволяет устанавливать косилки в трех позициях, в зависимости от режима работы: работа - отдых - транспортировка)
- Механическая регулировка валкообразующих пластин
- Электронная панель управления
 - Механическая блокировка режущего бруса в транспортном положении
 - Система навески приспособлена к II и III кат.



Датчик сближения

Двусторонние задние косилки оснащены датчиками сближения, которые блокирует подъем косилочных брусков при переводе в транспортное положение. Оператору не надо контролировать высоту подъема косилок. Исключена возможность поломки шарнирно-телескопического вала.



MegaCUT

Экономия времени и топлива

Регулировка защитного кожуха



Разгрузочные пружины

Гидравлический цилиндр

Защёлка механической блокировки косилочного бруса

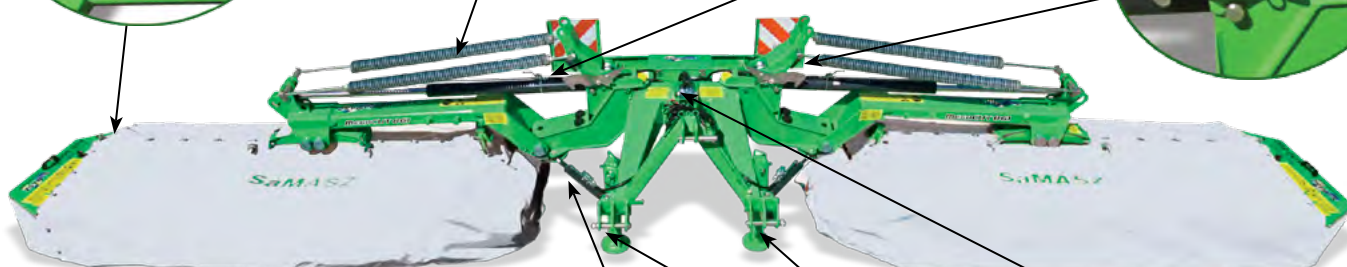

Гидравлические предохранители от наезда на препятствие

У комбинации MegaCUT два гидравлических предохранителя (подобным образом реализована система защиты в косилках серии GigaCUT). В случае наезда косилки на препятствие они отклоняют режущую систему, одновременно, на 30° назад и на 70см вверх. Косилка автоматически возвращается в рабочее положение.



Электронная панель управления

Позволяет удобно управлять всема функциями косилки.



Транспортное положение

Благодаря специально разработанной конструкции рамы и ее элементов, конструкторы добились снижения транспортной высоты до 4м, что позволяет безопасно перемещать комплекс по общественным дорогам.



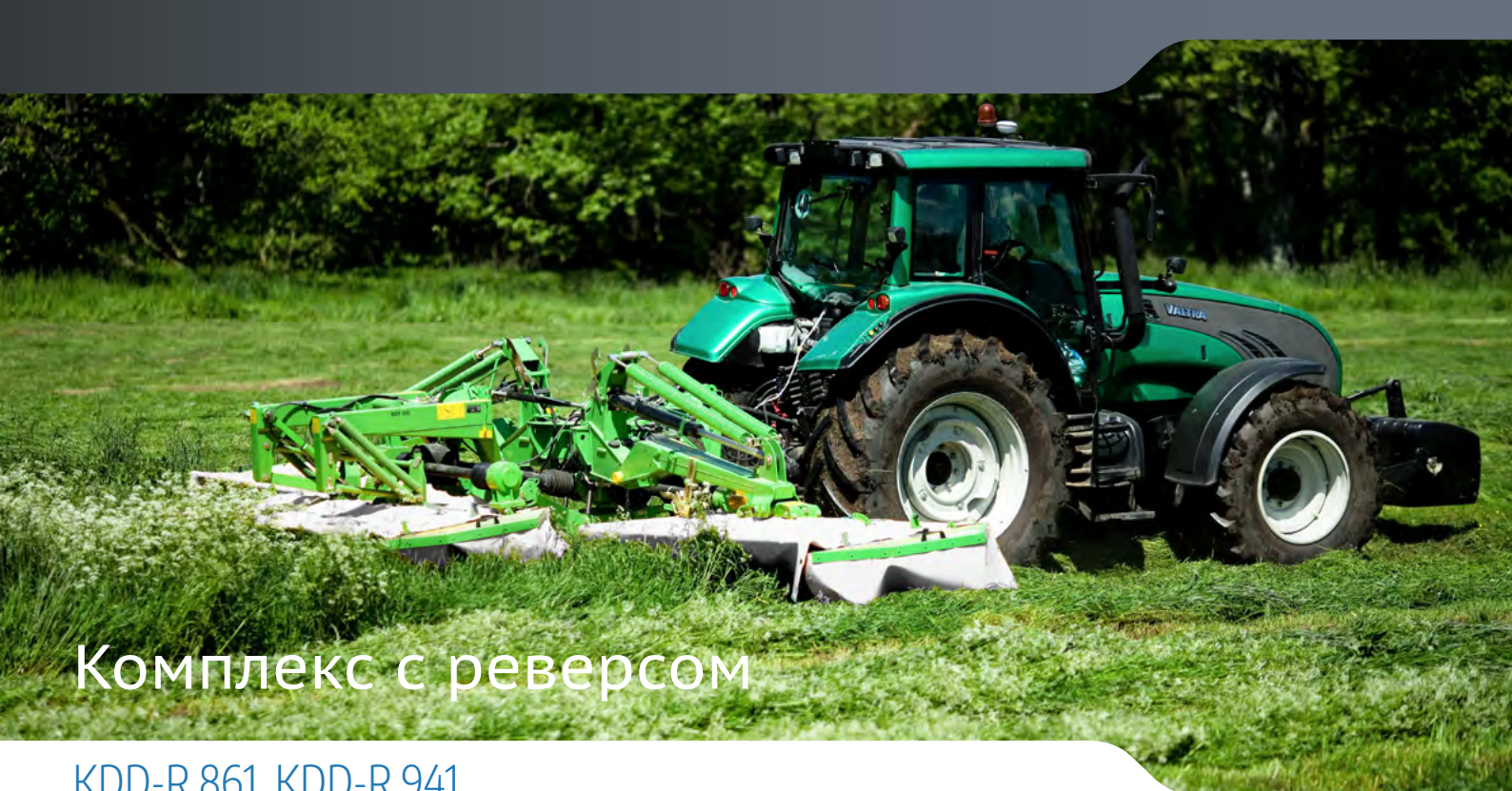

Комплекс с реверсом

KDD-R 861, KDD-R 941

В случае применения трактора с реверсивным постом управления, фронтальная косилка KDF 300 навешивается на общей раме с двухсторонней косилкой KDD-R. Данное решение значительно улучшает комфорт и качество работы.



Комбинация с реверсом

Комплекс с реверсом является универсальным и может навешиваться на трактор двумя способами. Покос укладывается в 3 валка. Для косилок с реверсом не предусмотрено возможности установки вслушивателей / плющилок и транспортеров.

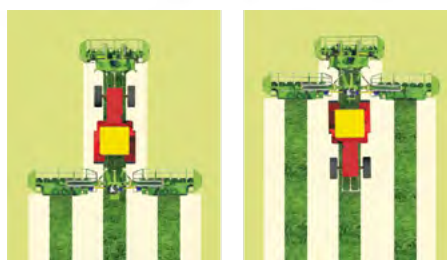

Тип	KDD 861	KDD 941	KDD-R 861	KDD-R 941
Ширина захвата [м]	8,6	9,4	8,6	9,4
Ширина валка [м]	2 x 1,90 - 2,30	2 x 2,3 - 2,70	2 x 1,9-2,3	2 x 2,3-2,7
Производительность [га/ч]	~ 10	~ 11	~ 10	~ 11
Количество дисков [шт]	14	16	14	16
Количество ножей [шт]	28	32	28	32
Обороты Вом [обр./мин]	1000	1000	1000	1000
Кат. навески	II, III	II, III	III	III
Мощность трактора* [л.с.]	130	140	150	160
Масса [кг]	2125	2290	2125	2290

* Мощность трактора является оптимальной во время быстрой работы и на небольших пригорках.

GigaCUT



Комбинация косилок

KDD 861S, KDD 860W, KDD 941S, KDD 940W

Экономия времени заготовки кормов в совокупности с высокой производительностью лучше всего характеризуют комплексы GigaCUT. Комбинация специально разработана для больших площадей и работы в тяжелых условиях. Комплекс косилок GigaCUT состоит из двухсторонней дисковой косилки KDD 861 S, KDD 860 W или 941 S, 940 W + транспортер, вместе с фронтальной косилкой KDF 300S/W или KDF 340S/W, установленной на фронтальном ПНУ трактора.

Усиленная несущая рама

Гидропневматическая нагрузка доступна как дополнительное оснащение

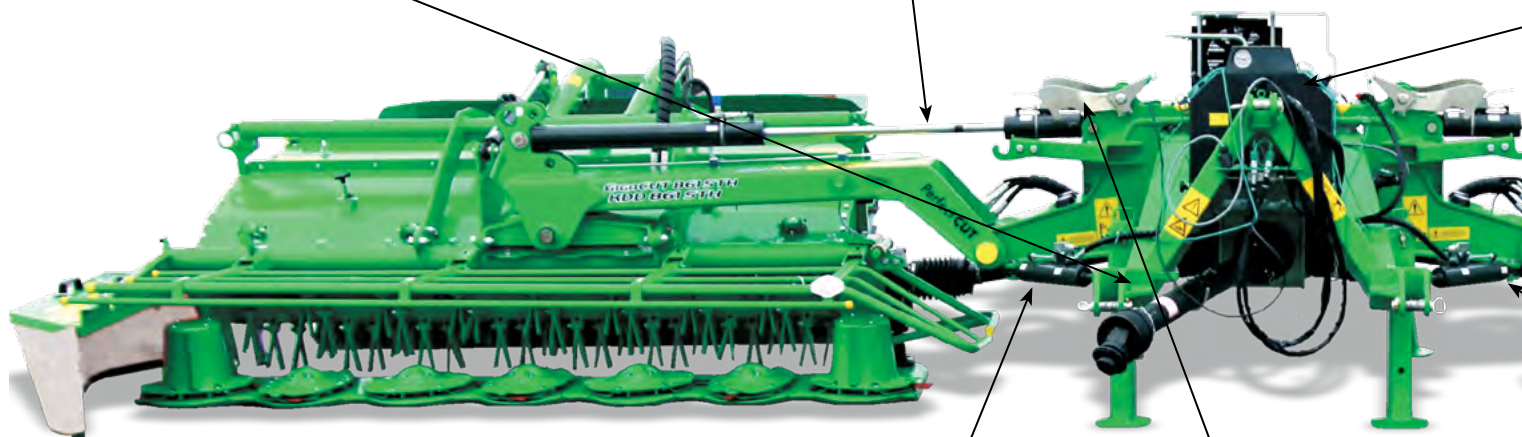

Гидравлическая защита от наезда на препятствие

В комбинации GigaCUT используются два гидравлических предохранителя. В случае наезда косилки на препятствие они отклоняют режущую систему на 30° назад и одновременно поднимают на 50см вверх. Косилка в автоматическом режиме возвращается в рабочее положение после обхода препятствия.



Механическая блокировка

В базовой комплектации, комплекс косилок GigaCUT, поставляется либо со вспушивателем (S), либо с плющилкой (W). Как опция, существует возможность монтажа транспортёрной группы для объединения покоса с 9 метров в один валок для последующей уборки пресс-подборщиком или прицепом-накопителем.

Высокая производительность

Гидравлический распределитель



Датчик стабилизации работы

для поддержания правильного положения косилочных брусов во время работы.

Оснащение и преимущества косилок

- Режущий брус PerfectCUT - с системой быстрой замены ножей
- Усиленная рама навески
- Защита от удара о камень (быстрая замена модуля в случае удара диска)
- Гидравлические предохранители
- Центральная навеска (отличное копирование рельефа)
- Гидро-пневматическая разгрузка - опция
- Храповой механизм
- Датчик приближения
- Электронная панель управления обеспечивает удобное управление расположением плеч задненавесных косилок на разворотах и во время транспортировки
- Регулировка ширины покоса (собранные покосы могут быть размещены в один или три валка)
- 4 разгрузочные пружины в стандарте
- Встроенный редуктор привода режущего бруса
- Механическая блокировка во время транспортировки
- Собственная система охлаждения масла

GigaCUT



Несколько вариантов уборки кормов



Вал с фрикционной муфтой

Привод от центрального редуктора передается на силовую передачу бруса посредством карданного вала с фрикционной муфтой, которая предохраняет режущие брусы от повреждения.

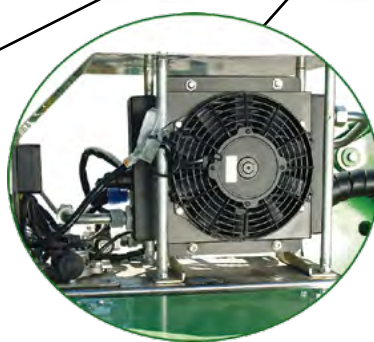

Гидросистема

У косилки собственная гидросистема: зубчатый насос, бак масла, радиатор с вентилятором, клапан регулировки скорости работы транспортёра.



Указатель температуры масла

На масляном баке закреплен указатель температуры масла, интегрированный с гидросистемой.

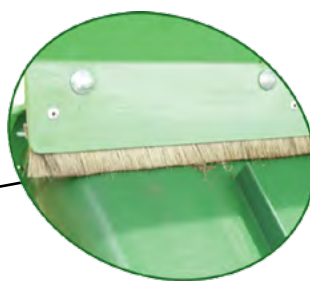

Состав транспортёра

- Встроенное крепление транспортёра
- Повышенный кожух всасывателя обеспечивает большую производительность при загрузке зелёной массы на транспортёр



Экономия времени и топлива



Транспортёры покоса

Транспортёр в составе Giga-CUT питается от собственной гидравлической системы. Состоит из: гидравлического насоса, масляного радиатора, и двух гидравлических двигателей. Включение и выключение работы транспортёров (каждого независимо) реализовано с помощью электрической консоли из кабины трактора.



Мощная главная передача - 184 kW



Электронная панель управления

Благодаря панели можно удобно управлять всеми функциями косилки.

Механизм очистки транспортёров

Транспортёры оснащены механизмом, который очищает ведущий ролик, что позволяет его очистку без демонтажа ленты. А сами ленты очищаются от загрязнения щётками.



GigaCUT



Совет производителя

Скорость лент - регулировка происходит с помощью электронной панели управления (см. стр. 25) Максимальную ширину валка 2,8м можно получить на минимальных оборотах ленты при низком и среднем травостое. При плотном потоке зеленой массы необходимо устанавливать высокие

обороты транспортера, чтобы избежать заторов и блокировки ленты большим количеством травы. Увеличение скорости транспортера приводит к сужению ширины валка. Существует возможность смещения конвейеров относительно косилок с ходом +/-20см.



Тип	KDD 861S	KDD 941S	KDD 860W	KDD 940W
Ширина захвата [м]	8,6	9,4	8,6	9,4
Ширина валка [м]	2 x 1,6-2,1	2 x 2,0-2,5	2 x 1,4-1,7	2 x 1,7-2,0
Производительность [га/ч]	~10	~11	~10	~11
Количество дисков [шт]	2 x 7	2 x 8	2 x 7	2 x 8
Количество ножей [шт]	28	32	28	32
Обороты Вом [обр./мин]	1000	1000	1000	1000
Кат. навески	III	III	III	III
Мощность трактора* [л.с.]	160	180	160	180
Масса [кг]	2920	2990	2815	3010

S – Вспушиватель W – Плющилка * Мощность трактора является оптимальной во время быстрой работы и на небольших пригорках.

Кошение и транспортировка



Транспортное положение

При установке в транспортное положение задние косилки поднимаются в вертикальное положение, при этом транспортная ширина не превышает 3м.

Установка косилок

В кормозаготовительном комплексе GigaCut зона перекрытия задних косилок и фронтальной составляет 37,5см а покос с рабочей ширины комплекса можно укладывать в один или три валка.

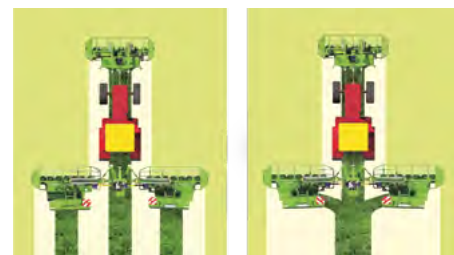

Тип	KDD 861ST	KDD 941ST	KDD 860WT	KDD 940WT
Ширина захвата [м]	8,6	9,4	8,6	9,4
Ширина валка [м]	1,80 - 2,00	1,80 - 2,00	1,80 - 2,00	1,80 - 2,00
Производительность [га/ч]	~10	~11	~10	~11
Количество дисков [шт]	14	16	14	16
Количество ножей [шт]	28	32	28	32
Обороты Вом [обр./мин]	1000	1000	1000	1000
Кат. навески	III	III	III	III
Мощность трактора* [л.с.]	180	200	180	200
Масса [кг]	3920	4000	3715	4110

S – Вспушиватель W – Плющилка * Мощность трактора является оптимальной во время быстрой работы и на небольших пригорках.

ТОЧНАЯ РЕЗКА

Режущий брус **Lite CUT**

Режущий брус LiteCUT это еще одна новая модель режущего бруса, устанавливаемого в косилках легкого класса - SAMBA, предназначенных для работы в небольших фермерских хозяйствах в горных районах и заливных поймах. Полностью новая конструкция обеспечивает надежность, высокую прочность и точность срезания при низком требовании мощности трактора.



Основные особенности бруса Lite CUT:

1. Подшипники в шестернях типа 6208 2RS N и в модуле диска 6306 2RS C3 являются одними из самых крепких, используемых среди конкурентов из стран Западной Европы.
2. Специально прокаливаемые диски из борной стали особой формы, защищает режущий брус от грязи.
3. Быстросменные, вкручиваемые штифты ножей.
4. Каленый центральный держатель ножа из высококачественной борной стали. Его усовершенствованная конструкция позволяет лучше очищать брус и препятствует блокировке ножа под диском - свободное вращение ножа на 360°. Нож заменяется с помощью специального ключа только когда диск установлен перпендикулярно брусу (± 20 градусов). Это снижает до минимума вероятность „потери” ножа при ударе о камень.
5. Каленые полозья из высококачественной борной стали защищают поверхность бруса снизу. Простая и быстрая замена полозьев достаточно открутить три винта.
6. Дополнительные полозья из каленой борной стали, защищают привод режущего бруса.
7. Изменение формы барабанов - повышение качества сгребания, особенно на холмах, и снижение риска намотки травы на барабаны.
8. Быстрая и легкая замена модуля благодаря модернизированной верхней втулке.
9. Шестерни шириной 18 мм.
10. Высококачественные ножи длиной 105 мм соответствуют очень строгим правилам безопасности. гарантией качества является логотип SaMASZ, выгравированный на каждом ноже.
11. Плавная регулировка высоты кошения от 4 до 6 см.
12. Инновационная система быстрой замены ножей.
13. Увеличенное перекрытие ножей (растет производительность и чище срез).
14. Высокая устойчивость к засорению глиной.

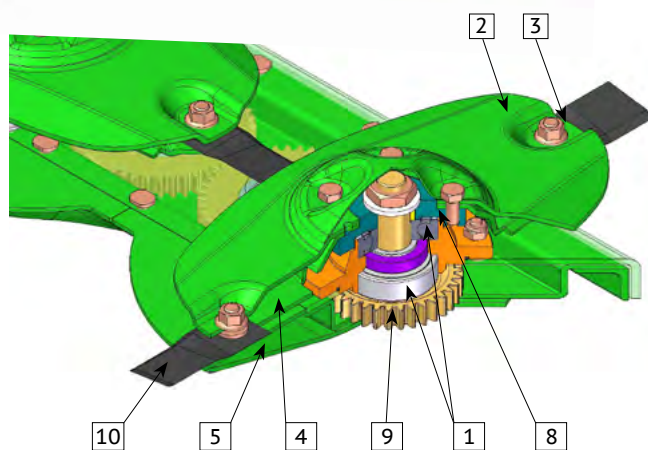

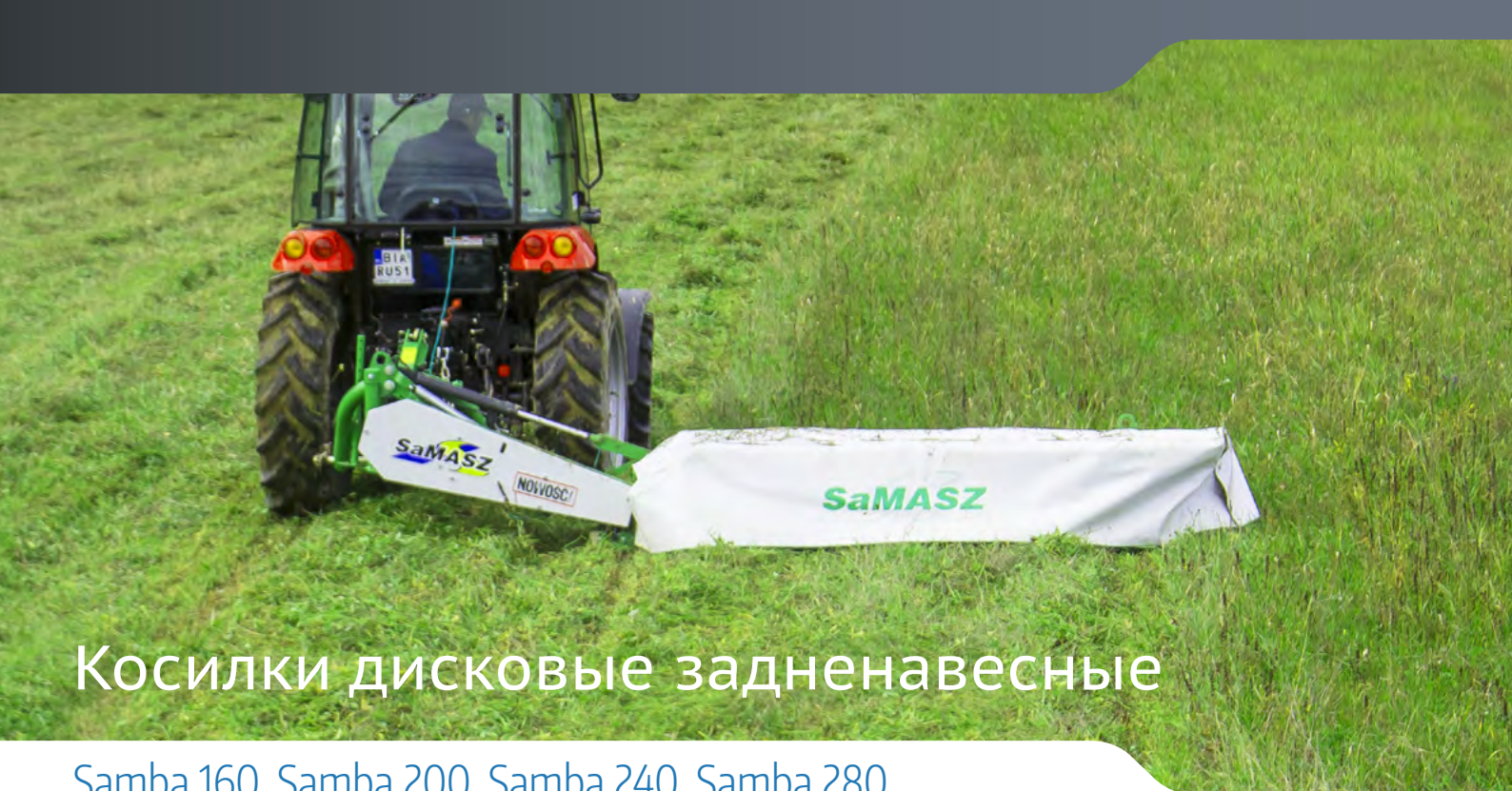

Косилки дисковые задненавесные

Samba 160, Samba 200, Samba 240, Samba 280

Косилки задненавесные дисковые легкого класса серии Samba шириной захвата 1,60 м, 2,00 м, 2,40 м и 2,80 м - это хорошее предложение для небольших фермеров. Отлично подходят к горным и подмокрым территориям, где низкая масса машины и трактора имеет большое значение. В косилке используется инновационная система снижения нагрузки, что позволяет на установку оптимального нажима режущего бруса на почву.

Преимущества косилок Samba:

- Легкая конструкция косилки,
- Снижение потребления мощности по отношению к альтернативной барабанной косилке,
- Конструкция основана на новом режущем бруске Lite-CUT,
- Открывающиеся крышки (передняя и задняя) в значительной степени упрощают замену режущих ножей,
- Применены вращающиеся резиновые ограничители покоса, устойчивые к наматыванию высокой травы
- Установка машины в транспортном, рабочем положении, а также для проезда над покосами осуществляется исключительно при помощи гидравлического привода косилки.



Lite CUT

Косилки оснащены новым легким режущим брусом LiteCUT с системой быстрой замены ножей. Кроме этого косилка оснащена закаленными дисками и лыжами, центральным держателем и усиленными несущими втулками. Конструкция закаленного держателя влияет на очистку бруса косилки от загрязнений.

Тип	Samba 160	Samba 200	Samba 240	Samba 280
Ширина захвата [м]	1,60	2,00	2,40	2,80
Ширина валка [м]	~ 1,10	~ 1,40	~ 1,70	~ 2,10
Производительность [га/ч]	~ 1,50	~ 2,00	~ 2,50	~ 3,00
Количество дисков [шт]	4	5	6	7
Количество ножей [шт]	8	10	12	14
Обороты Вом [обр./мин]	540	540	540	540
Кат. навески	II	II	II	II
Мощность трактора* [л.с.]	20	30	45	60
Масса [кг]	410	445	490	505

* Мощность трактора является оптимальной во время быстрой работы и на небольших пригорках.

Техника и устройства компании SaMASZ

Барабанные косилки



Дисковые косилки



Ворошилки и валкообразователи





Мульчирователи и гидравлические плечи



Снежные отвалы



Разбрасыватели и подметально-уборочные машины





SaMASZ Sp. z o.o.
15-161 Белосток
ул. Травяста 15
тел.: +48 85 664 70 31
факс: +48 85 664 70 41

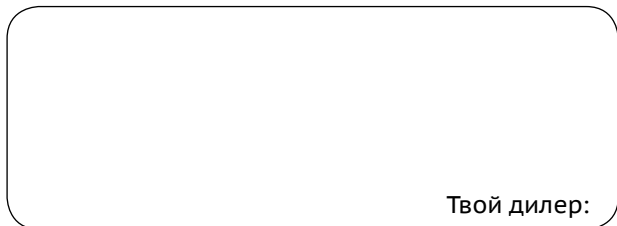

Твой дилер:

www.samasz.com
e-mail: export@samasz.pl



www.samasz.com



Визуализация нового местонахождения компании SaMASZ

Увлечение работой и постоянный поиск лучших инженерных решений — это идеи, которые с самого начала присущи работникам компании SaMASH и стали ключом к успеху.

Главными факторами, которые влияют на динамичное развитие компании являются близкий контакт с клиентом и открытость по отношению к его потребностям. Именно благодаря партнерскому диалогу с нашими сегодняшними и будущими клиентами, идя на встречу их ожиданиям и нуждам, создаем и укрепляем основы нашего успеха. Мы вместе создаем Бренд, который уже известен не только в Европе, но и во всем мире.

С целью постоянного совершенствования продуктов, компания SaMASH инвестирует в ИТР. Ищет и дает работу самым талантливым выпускникам технических вузов, которые в последствии становятся не только специалистами в своей отрасли, но также истинными последователями общего дела, что позволяет всегда рассчитывать на их компетентность и надежность.

Сегодня SaMASH является лидером в Польше, а также одним из крупнейших производителей сельхозтехники в Европе. В своем предложении компания имеет более 200 типов различных машин: барабанных и дисковых косилок, ворошилок, граблей, мульчирователей, дорожных косилок, снежных отвалов. С начала существования компании мы произвели и продали более 85 тыс. косилок и несколько тысяч других машин. Экспортируем нашу технику в более чем 50 стран во всем мире. Наша торговая сеть насчитывает более 60 дилеров в Польше и 70 представительств за рубежом.

Нашей главной целью является постоянная модернизация и улучшение конструкции наших машин, а также внедрение современных технических решений при производстве продукции для достижения лидирующих позиций в отрасли. Мы понимаем, что в связи с трансформациями на современном рынке сельхозмашин, клиенты ищут Партнеров, которым можно доверять. Поэтому мы стараемся быть надежным и профессиональным производителем.